



EDITAL

TOMADA DE PREÇOS Nº T.P 1608.01/2021

LICITAÇÃO DO TIPO MENOR PREÇO GLOBAL, PARA CONTRATAÇÃO DE EMPRESA PARA PAVIMENTAÇÃO EM PEDRA TOSCA S/REJUNTAMENTO NAS LOCALIDADES DE BOM SUCESSO E BOM GOSTO NO MUNICÍPIO DE PACUJÁ-CE, PARTE INTEGRANTE DESTE PROCESSO.

O Município de PACUJÁ, através da Comissão Permanente de Licitação, torna público para conhecimento dos interessados que, na data, horário e local abaixo previstos, abrirá licitação, na modalidade **TOMADA DE PREÇOS**, do tipo **MENOR PREÇO GLOBAL, EXECUÇÃO INDIRETA**, por **EMPREITADA POR PREÇO GLOBAL** para atendimento do objeto desta licitação, de acordo com as condições estabelecidas neste Edital, observadas as disposições contidas na Lei Federal nº 8.666/93 de 21.06.93, e suas alterações posteriores, observadas as disposições contidas na Lei Federal nº 8.666/93 de 21.06.93, e suas alterações posteriores e na Lei nº 123/2006, alterada pela Lei nº. 147/2014.

HORÁRIO, DATA E LOCAL:

OS DOCUMENTOS DE HABILITAÇÃO E PROPOSTAS serão recebidos em sessão pública marcada para:

Às 10h 00min.

Do dia 06 de Setembro de 2021.

No endereço: Sala da Comissão Permanente de Licitações, localizada à Rua 22 de Setembro, nº 325, Centro – Pacujá, Estado do Ceará.

Constituem parte integrante deste Edital, independente de transcrição os seguintes anexos:

ANEXO I - Modelo de apresentação de carta-proposta.

ANEXO II - Modelo de planilha de preços e cronograma físico-financeiro

ANEXO III- Minuta de contrato

ANEXO IV – Modelos de declarações;

ANEXO V- Projeto Básico, Orçamento Básico e Cronograma Físico-financeiro.

1.0- DO OBJETO E VALOR ESTIMADO

1.1- A presente licitação tem como objeto é a **CONTRATAÇÃO DE EMPRESA PARA PAVIMENTAÇÃO EM PEDRA TOSCA S/REJUNTAMENTO NAS LOCALIDADES DE BOM SUCESSO E BOM GOSTO NO MUNICÍPIO DE PACUJÁ-CE.**

1.2 – O valor estimado para estes serviços está em torno de **R\$ 1.222.538,70 (Hum Milhão Duzentos e Vinte e Dois Mil, Quinhentos e Trinta e Oito Reais e Setenta Centavos)**, conforme orçamento em anexo.

2.0- DAS RESTRIÇÕES E CONDIÇÕES DE PARTICIPAÇÃO

2.1- RESTRIÇÕES DE PARTICIPAÇÃO:

2.1.1- Não poderá participar empresa declarada inidônea ou cumprindo pena de suspensão, que lhes tenham sido aplicadas, por força da Lei nº 8.666/93 e suas alterações posteriores;

- a) Que tenham sido declaradas inidôneas para licitar ou contratar com a Administração Pública, de acordo com o Cadastro Nacional de Empresas Inidôneas e Suspensas (CEIS). A Comissão fará pesquisa no site <http://www.portaldatransparencia.gov.br/ceis> na fase do credenciamento, devolvendo os envelopes das participantes que se enquadrem nesta situação;



- b) Cumprindo penalidade de suspensão temporária imposta pela Prefeitura Municipal de Pacujá;
- c) Estejam sob falência, concordata, dissolução ou liquidação, fusão, cisão ou de incorporação;
- d) Reunidos sob forma de consórcio;
- e) Mantendo qualquer tipo de vínculo profissional com servidor ou dirigente de órgão ou entidade contratante ou responsável pela licitação;
- f) Autor do projeto básico ou executivo, pessoa física ou jurídica;
- g) De empresas cujos sócios ou diretores pertençam, simultaneamente, a mais de uma firma licitante;
- h) Que seja sociedade estrangeira não autorizada a funcionar no País;
- i) De licitantes que estiverem enquadradas, no que couberem, ao disposto no artigo 9º, seus incisos e parágrafos, da Lei Federal nº 8.666/93 e suas posteriores atualizações;

2.2- DAS CONDIÇÕES DE PARTICIPAÇÃO:

2.2.1- Poderá participar do presente certame licitatório pessoa jurídica, devidamente cadastrada na prefeitura de Pacujá ou não cadastrada, que atender a todas as condições exigidas para cadastramento até o terceiro dia anterior à data do recebimento das propostas, observada a necessária qualificação.

2.2.2- A ME ou EPP que pretender se beneficiar, na licitação, da LC 123/06, deverá entregar à Comissão, juntamente com os envelopes de habilitação e proposta, declaração, assinada pelo titular ou representante legal da empresa, devidamente comprovada tal titularidade/representação.

2.2.3- Só poderá apresentar ou solicitar quaisquer documentos, manifestar-se ou representar qualquer empresa licitante no presente certame, representante legal habilitado, devendo apresentar os documentos exigidos no item 2.3 deste edital.

2.3- CREDENCIAMENTO (FORA DOS ENVELOPES):

2.3.1. **CREDENCIAMENTO:** Cada licitante deverá apresentar-se com apenas 01 (um) representante, devidamente munido de documentação hábil de credenciamento, o qual será o único admitido a intervir nas diversas fases do procedimento licitatório, respondendo assim, para todos os efeitos, pelo licitante representado.

2.3.2. Cada representante, juntamente com o documento hábil de credenciamento, deverá apresentar ainda:

2.3.2.1 TRATANDO-SE DE PROPRIETÁRIO OU SÓCIO ADMINISTRADOR:

2.3.2.1. Documento de **identidade** de fé pública com fotografia;

2.3.2.2. Ato Constitutivo da Empresa (**Contrato Social/Estatuto Social/Registro de Firma Individual**) em vigor, devidamente registrado na Junta Comercial, em se tratando de Sociedade Comercial; e, no caso de Sociedade por Ações, acompanhado dos documentos referentes às eleições de seus administradores;

2.3.3. TRATANDO-SE DE REPRESENTANTE LEGAL:

2.3.3.1 - Documento de **identidade** de fé pública com fotografia;

2.3.3.2. Ato Constitutivo da Empresa (**Contrato Social/Estatuto Social/Registro de Firma Individual**) em vigor, devidamente registrado na Junta Comercial, em se tratando de Sociedade Comercial; e, no caso de Sociedade por Ações, acompanhado dos documentos referentes às eleições de seus administradores;

2.3.3.3. **PROCURAÇÃO POR INSTRUMENTO PÚBLICO**, (acompanhado com os atos constitutivos da pessoa jurídica, ata de sua eleição, contrato social, requerimento de empresário individual, etc, nos quais estejam expressos poderes para o outorgante exercer direitos e assumir obrigações em decorrência de tal investidura). A procuração deverá indicar outorga de poderes para, na forma da lei, representar a licitante e praticar os atos a que se destinam, interpor recursos administrativos, apresentar documentos de habilitação e proposta de preços, assinar ata e os demais fins pertinentes ao certame, em nome da licitante, poderes para, na forma da lei e praticar todos os demais atos pertinentes ao certame; **OBS: não serão aceitas procurações públicas com prazo de emissão acima de 01 (um) ano civil, a contar da data da sua emissão.**



2.3.4. - Os documentos de credenciamento e de identificação deverão ser apresentados em separados dos envelopes de proposta de preço e de habilitação, para que possam ser analisados no início dos trabalhos, antes da abertura desses envelopes.

2.3.5. A incorreção ou não apresentação do instrumento de mandato, da comprovação de que se trata o sub ITEM 2.3.2/2.3.3, implicará no **não credenciamento do licitante**. Obviamente ainda sendo aceitas a sua proposta de preços e documentos de habilitação. Apenas a licitante não terá representante credenciado.

2.3.6. No decorrer do procedimento licitatório, os licitantes poderão nomear representantes, caso não os tenha feito, ou substituir os já nomeados, desde que apresente os documentos exigidos no item 2.3.2/2.3.3. Entretanto, não será admitida a participação de 01 (um) mesmo representante para mais de uma empresa/entidade licitante.

2.3.7. Não poderão participar licitantes com sócios, cooperados, diretores ou representantes comuns.

2.3.8. Se antes do início da abertura dos envelopes de preço for constatada a comunhão de sócios, cooperados, diretores ou representantes entre licitantes participantes, somente uma delas poderá participar do certame.

2.3.9. Se constatada a comunhão de sócios, cooperados, diretores ou representantes entre licitantes participantes após a abertura dos envelopes de preço, os respectivos participantes serão automaticamente desclassificados do certame, independentemente do preço proposto.

2.3.10. Toda documentação do credenciamento deverá vir em cópia autenticada em cartório competente;

2.3.11. O PRESIDENTE ao realizar a última chamada para credenciamento, chamando todos os interessados para fornecerem os envelopes, caso não exista manifestação, dar-se-á por encerrada a etapa de credenciamento, não se admitindo credenciamento e fornecimento de envelopes depois de finalizada tal etapa.

3.0- DOS ENVELOPES

3.1- Cada licitante deverá apresentar, simultaneamente, 02 (dois) conjuntos de documentos, a saber: de **Habilitação** e **Proposta de Preço**, sendo aceita a remessa via postal.

3.1.1- Em caso de envio dos envelopes de Habilitação e Proposta, pela via postal, Comissão de Licitação **não se responsabilizará se os mesmos não chegarem a tempo hábil** para a abertura do certame.

3.1.2- Os conjuntos de documentos relativos à Habilitação e Proposta de Preço deverão ser entregues separadamente, em envelopes opacos e lacrados, rubricados no fecho e identificados com o nome do licitante, o número do CNPJ, o objeto da licitação e, respectivamente, os títulos dos conteúdos ("Documentos de Habilitação" e "Proposta de Preço"), na forma a seguir:

À PREFEITURA MUNICIPAL DE PACUJÁ
(IDENTIFICAÇÃO DA EMPRESA)
ENVELOPE Nº 01 – DOCUMENTAÇÃO
TOMADA DE PREÇOS Nº T.P 1608.01/2021

À PREFEITURA MUNICIPAL DE PACUJÁ
(IDENTIFICAÇÃO DA EMPRESA)
ENVELOPE Nº 02 - PROPOSTA DE PREÇOS
TOMADA DE PREÇOS Nº T.P 1608.01/2021

3.2- É obrigatória a assinatura de quem de direito da PROPONENTE na PROPOSTA DE PREÇOS.



3.3- Os Documentos de Habilitação e as Propostas de Preços deverão ser apresentados por preposto da licitante com poderes de representação legal, através de procuração pública. A não apresentação não implicará em inabilitação. No entanto, o representante não poderá pronunciar-se em nome da licitante.

3.4- Qualquer pessoa poderá entregar os Documentos de Habilitação e as Propostas de Preços de mais de uma licitante. Porém, nenhuma pessoa, ainda que munida de procuração, poderá representar mais de uma licitante junto à Comissão, sob pena de exclusão sumária das licitantes representadas.

4.0- DOS DOCUMENTOS DE HABILITAÇÃO – ENVELOPE “A”.

4.1- Os Documentos de Habilitação deverão ser apresentados da seguinte forma:

a) Em originais ou publicação em Órgão Oficial, ou, ainda, por qualquer processo de cópia autenticada em Cartório, sendo aceita autenticação eletrônica, exceto para a garantia, quando houver, cujo documento comprobatório deverá ser exibido exclusivamente em original;

b) Dentro do prazo de validade, para aqueles cuja validade possa se expirar. Na hipótese do documento não conter expressamente o prazo de validade, deverá ser acompanhado de declaração ou regulamentação do órgão emissor que disponha sobre a validade do mesmo. Na ausência de tal declaração ou regulamentação, o documento será considerado válido pelo prazo de 30 (trinta) dias, a partir da data de sua emissão;

c) Rubricados e numerados seqüencialmente, na ordem deste Edital, da primeira à última página, de modo a refletir seu número exato;

4.1.2- Na forma do que dispõe o art. 42 da Lei Complementar nº 123, de 14.12.2006, a comprovação da regularidade fiscal e trabalhista das microempresas e empresas de pequeno porte somente será exigida para efeito de assinatura do contrato.

4.1.3- Para efeito do disposto no item acima, as ME e EPP, por ocasião de participação neste procedimento licitatório, deverão apresentar toda a documentação exigida para efeito de comprovação de regularidade fiscal e trabalhista, mesmo que esta apresente alguma restrição.

4.1.4- Havendo alguma restrição na comprovação da regularidade fiscal e trabalhista, será assegurado o prazo de 05 (cinco) dias úteis (Lei nº 123/2006 e suas alterações), contado a partir do momento em que o proponente for declarado o vencedor do certame, para regularização da documentação, pagamento ou parcelamento do débito, e emissão de eventuais certidões negativas ou positivas com efeito de certidão negativa.

4.1.5- A não-regularização da documentação, no prazo previsto no item anterior, implicará decadência do direito à contratação, sem prejuízo das sanções previstas no art. 81 da Lei nº 8.666/93, sendo facultado à Administração convocar os licitantes remanescentes, na ordem de classificação, para a assinatura do contrato, ou revogar a licitação.

4.1.6- Será inabilitado o licitante que não atender às exigências deste edital referentes à fase de habilitação, bem como apresentar os documentos defeituosos em seu conteúdo e forma, e ainda, a ME ou EPP que não apresentar a regularização da documentação de Regularidade Fiscal e Trabalhista no prazo definido no item “4.1.4” acima.

4.2- OS DOCUMENTOS DE HABILITAÇÃO CONSISTIRÃO DE:

4.2.1- **CERTIFICADO DE REGISTRO CADASTRAL (CRC)** desta Prefeitura Municipal de Pacujá, dentro do prazo de validade, guardada a conformidade do objeto da licitação.

4.2.2- HABILITAÇÃO JURÍDICA:

4.2.2.1- **REGISTRO COMERCIAL**, no caso de empresa pessoa individual, no registro público de empresa mercantil da Junta Comercial; devendo, no caso da licitante ser a sucursal, filial ou agência, apresentar o registro da Junta onde opera com averbação no registro da Junta onde tem sede a matriz.



- 4.2.2.2- **ATO CONSTITUTIVO, ESTATUTO OU CONTRATO SOCIAL CONSOLIDADO** em vigor devidamente registrado no registro público de empresa mercantil da Junta Comercial, em se tratando de sociedades empresárias e, no caso de sociedades por ações, acompanhado de documentos de eleição de seus administradores; devendo, no caso da licitante ser a sucursal, filial ou agência, apresentar o registro da Junta onde opera com averbação no registro da Junta onde tem sede a matriz.
- 4.2.2.3- **INSCRIÇÃO DO ATO CONSTITUTIVO**, no caso de sociedades simples - exceto cooperativas - no Cartório de registro das Pessoas Jurídicas acompanhada de prova da diretoria em exercício; devendo, no caso da licitante ser a sucursal, filial ou agência, apresentar o registro no Cartório de registro das Pessoas Jurídicas do Estado onde opera com averbação no Cartório onde tem sede a matriz.
- 4.2.2.4- **DECRETO DE AUTORIZAÇÃO**, em se tratando de empresa ou sociedade estrangeira em funcionamento no País, e **ATO DE REGISTRO DE AUTORIZAÇÃO PARA FUNCIONAMENTO** expedido pelo órgão competente, quando a atividade assim o exigir.
- 4.2.2.5- **ALVARÁ DE FUNCIONAMENTO DA SEDE DA LICITANTE;**
- 4.2.2.6- **CÓPIA RG E CPF** dos Sócios da Pessoa Jurídica.

4.2.3 - RELATIVA À REGULARIDADE FISCAL E TRABALHISTA:

- 4.2.3.1- Prova de inscrição no Cadastro Nacional de Pessoas Jurídicas (CNPJ);
- 4.2.3.2- Prova de inscrição no cadastro de contribuintes estadual ou municipal, conforme o caso, relativo ao domicílio ou sede do licitante, pertinente ao seu ramo de atividade e compatível com o objeto contratual;
- 4.2.3.3- Provas de regularidade, em plena validade, para com:
- a.1) a **Fazenda Federal** (Certidão de regularidade de Débitos relativos à Créditos Tributários Federais e à Dívida Ativa da União (CND), emitidas pela Receita Federal do Brasil na forma da Portaria Conjunta RFB/PGFN nº. 1.751, de 02 de Outubro de 2014);
 - b.2) a **Fazenda Estadual** (Certidão Negativa de tributo estadual do domicílio da licitante);
 - c.3) a **Fazenda Municipal** (Certidão Negativa de Débitos Municipais) do domicílio ou sede do licitante, ou outra equivalente, na forma da Lei, com data de expedição não superior a 30 (trinta) dias da data de encerramento desta licitação, se outro prazo não constar dos documentos;
 - d.4) o Fundo de Garantia por Tempo de Serviço – **FGTS**;
 - e.5) a Justiça do Trabalho – **CNDT**;
- 4.2.3.4. As microempresas e empresas de pequeno porte deverão apresentar toda a documentação exigida para efeito de comprovação de regularidade fiscal e trabalhista, mesmo que esta apresente alguma restrição;
- 4.2.3.5. Havendo alguma restrição na comprovação da regularidade fiscal e trabalhista, será assegurado o prazo de 05 (cinco) dias úteis, cujo termo inicial corresponderá ao momento em que o proponente for declarado o vencedor do certame, prorrogáveis por igual período, a critério da Comissão de Licitação, para a regularização da documentação e emissão de eventuais certidões negativas ou positivas com efeito de certidão negativa, conforme os ditames da Lei Complementar 123/2006 alterada pela Lei Complementar 147/2014;
- 4.2.3.6. A não-regularização da documentação, no prazo estabelecido, implicará decadência do direito à contratação, sem prejuízo das sanções previstas no art. 81, da Lei no 8.666/93, sendo facultado a convocação dos licitantes remanescentes, na ordem de classificação, para a assinatura do contrato, ou a revogação da licitação, conforme o caso.

4.2.4- QUALIFICAÇÃO TÉCNICA:

- 4.2.4.1- Certidão atualizada de registro da empresa no Conselho Regional de Engenharia, Arquitetura e Agronomia- CREA, na qual conste o(s) nome(s) de seu(s) responsável(eis) técnico(s);
- 4.2.4.2- Declaração da empresa que conhece o local onde serão executados os serviços e se inteirou de todas as informações para formulação de sua proposta.



4.2.4.3- **QUALIFICAÇÃO TÉCNICA PROFISSIONAL:** Comprovação da licitante de possuir em seu corpo técnico, na data de abertura das propostas, profissional de nível superior, com formação em Engenharia Civil detentor de atestado de responsabilidade técnica, devidamente registrado no CREA da região onde os serviços foram executados, acompanhados da respectiva Certidão de Acervo Técnico – CAT COM ATESTADO, expedidas por estes Conselhos, que comprove ter o profissional executado serviços relativos à **execução** de obra, com características técnicas similares às do objeto da presente licitação.

4.2.4.4- Entende-se, para fins deste Edital, como pertencente ao quadro permanente:

a.1) O empregado comprova-se o vínculo empregatício através de cópia da “ficha ou livro de registro de empregados” ou cópia da Carteira de trabalho e Previdência Social – CTPS.

a.2) Quando o responsável técnico for o dirigente ou sócio da empresa licitante, tal aprovação deverá ser feita através de um dos seguintes documentos: contrato social, certidão de registro do CREA, devidamente atualizada, ou de certidão simplificada na Junta Comercial expedida na sede do licitante;

a.3) Ou Contrato de prestação de serviços, acompanhado de comprovação através do registro do responsável técnico da licitante junto ao CRQ-CREA, que identifique a relação das empresas em que o profissional figure como responsável técnico.

4.2.4.5- Quando a CERTIDÃO DE ACERVO TÉCNICO emitido pelo CREA não explicar com clareza os serviços objeto do Acervo Técnico, esta deverá vir acompanhado do seu respectivo Atestado, devidamente registrado e reconhecido pelo CREA.

4.2.4.6- Deverão constar, preferencialmente, das CERTIDÕES DE ACERVO TÉCNICO ou dos ATESTADOS expedidos pelo CREA, em destaque, os seguintes dados: Data de início e término da Obra, local de execução, nome do contratante e da CONTRATADA, nome dos responsáveis técnicos, seus títulos profissionais e números de registros no CREA, especificações técnicas da obra e os quantitativos executados.

4.2.4.7- Não serão aceitos atestados de Projeto, Fiscalização, Supervisão, Gerenciamento, Controle Tecnológico ou Assessoria Técnica de Obras.

4.2.4.8- No caso de duas ou mais participantes apresentarem atestados de um mesmo profissional como responsável técnico, como comprovação de qualificação técnica, as mesmas serão INABILITADAS;

4.2.4.9- O (s) profissional (is) deverá (ão) ser indicado (s), através de declaração emitida pela licitante, como responsável (is) técnico(s) da participante e sua substituição só será possível por profissional igualmente qualificado, mediante a expressa aprovação da fiscalização;

4.2.4.10- As exigências mínimas relativas a instalações de canteiros, máquinas, equipamentos e pessoal técnico especializado, considerados essenciais para o cumprimento do objeto da licitação, serão atendidas mediante a apresentação de declaração formal, esta com firma reconhecida do assinante, e relação explícita da sua disponibilidade, sob as penas cabíveis, vedada as exigências de propriedade e de localização prévia.

4.2.5- QUALIFICAÇÃO ECONÔMICO-FINANCEIRA:

4.2.5.1- Tratando-se de Sociedade Anônima, publicação em Diário Oficial ou jornal de grande circulação ou cópia autenticada do Balanço Fiscal correspondente ao último exercício social encerrado devidamente registrado na Junta Comercial da sede do licitante, acompanhado dos termos de abertura e de encerramento do Livro Diário, com as respectivas demonstrações de Conta de Resultados devidamente assinado por contador registrado no CRC e pelo proprietário/sócio da empresa. Os demais tipos societários deverão apresentar cópias autenticadas do Balanço Patrimonial do último exercício social, devidamente registrado na Junta Comercial da sede do licitante, acompanhado dos termos de abertura e de encerramento do Livro Diário, assinado por contador registrado no CRC, e pelo proprietário/sócio da empresa reservando-se à COMISSÃO o direito de exigir a apresentação do Livro Diário para verificação dos valores;

4.2.5.2- Certidão negativa de falência ou concordata expedida pelo distribuidor da sede da pessoa jurídica, no mínimo dentro do prazo de validade;



4.2.5.3- Capital Social mínimo ou Patrimônio líquido, igual ou superior a 10% (dez por cento), do valor estimado da contratação, conforme item 1.2 do edital, devendo a comprovação ser feita através da apresentação da Certidão Simplificada emitida pela Junta Comercial da Sede da Licitante ou através do Balanço Patrimonial devidamente registrado na Junta Comercial da Sede da Licitante, de acordo com o dispositivo do art 31, inciso III, § 2º da Lei nº 8.666/93;

4.2.5.4 – Certidão Simplificada e Especifica Emitida Pela Junta Comercial da sede da Licitante com data de Emissão não Superior a 30 (Trinta) Dias da abertura do Certame.

4.2.6- Outros Documentos de Habilitação:

4.2.6.1- Declaração, sob as penalidades cabíveis, de inexistência de fato superveniente impeditivo da habilitação, ficando ciente da obrigatoriedade de declarar ocorrências posteriores, conforme modelo constante dos Anexos deste edital (art.32, §2º, da Lei n.º 8.666/93);

4.2.6.2- Declaração de que, em cumprimento ao estabelecido na Lei nº 9.854, de 27/10/1999, publicada no DOU de 28/10/1999, e ao inciso XXXIII, do artigo 7º, da Constituição Federal, não emprega menores de 18 (dezoito) anos em trabalho noturno, perigoso ou insalubre, nem emprega menores de 16 (dezesesseis) anos em trabalho algum, salvo na condição de aprendiz, a partir de 14 (quatorze) anos, conforme modelo constante dos Anexos deste edital;

4.2.6.3- Declaração que tem pleno conhecimento de todos os parâmetros e elementos dos serviços a serem ofertados no presente certame licitatório e que sua proposta atende integralmente aos requisitos constantes neste edital.

4.2.6.4- Declaração que concorda integralmente com os termos deste edital e seus anexos.

4.2.6.6.1- A Prefeitura Municipal de Pacujá reserva-se no direito de promover diligências a fim de averiguar sobre a veracidade dos documentos apresentados, bem como sobre a localização e funcionamento das atividades locais da empresa licitante, ou qualquer outro fato a qualquer momento.

4.3- A LICITANTE deverá fornecer, a título de informação, número de telefone, fax, e pessoa de contato, preferencialmente local. A ausência desses dados não a tornará inabilitada.

4.4- Os licitantes que deixarem de apresentar quaisquer dos documentos exigidos no Envelope nº 01 (Documentos de Habilitação), ou os apresentarem em desacordo com o estabelecido neste edital, ou com irregularidades, serão considerados inabilitados, não se admitindo complementação posterior.

5.0- DA PROPOSTA DE PREÇO – ENVELOPE “B”

5.1- As propostas deverão ser apresentadas em papel timbrado da firma, preenchidas em via datilografada/digitada ou impressa por qualquer processo mecânico, eletrônico ou manual, sem emendas, rasuras ou entrelinhas, entregue em envelope lacrado.

5.2- AS PROPOSTAS DE PREÇOS DEVERÃO, AINDA, CONTER:

5.2.1- A razão social, local da sede e o número de inscrição no CNPJ da licitante;

5.2.2- Assinatura do Representante Legal e do Responsável Técnico;

5.2.3- Indicação do prazo de validade das propostas, não inferior a 60 (sessenta) dias, contados da data da apresentação das mesmas;

5.2.4- Preço total proposto, cotado em moeda nacional, em algarismos e por extenso, já consideradas, no mesmo, todas as despesas, inclusive tributos, mão-de-obra e transporte, incidentes direta ou indiretamente no objeto deste Edital;

5.2.5- Apresentar Planilha de Orçamento e cronograma físico-financeiro, contendo preços unitários e totais de todos os itens constantes do **PROJETO BÁSICO, ORÇAMENTO BÁSICO E CRONOGRAMA FÍSICO-FINANCEIRO**;

5.2.6- Apresentar planilha de Preços Unitários, na elaboração da Composição de Preços Unitários, deverá conter todos os insumos e coeficientes de produtividade necessários à execução de cada





serviço, quais sejam equipamentos, mão-de-obra, totalização de encargos sociais, insumos, transportes, BDI (conforme orientação do TCU), totalização de impostos e taxas, e quaisquer outros necessários à execução dos serviços.

5.2.7- Na elaboração da Proposta de Preço, o licitante deverá observar as seguintes condições: Os preços unitários propostos para cada item constante da Planilha de Orçamento deverão incluir todos os custos diretos e indiretos, tais como: materiais, custo horário de utilização de equipamentos, mão-de-obra, encargos sociais, impostos/taxas, despesas administrativas, transportes, seguros e lucro.

5.2.8- Correrão por conta da proponente vencedora todos os custos que porventura deixar de explicitar em sua proposta.

5.2.9- Ocorrendo divergência entre os valores propostos, prevalecerão os descritos por extenso e, no caso de incompatibilidade entre os valores unitário e total, prevalecerá o valor unitário.

5.2.10- Declaração de que assume inteira responsabilidade pela execução dos serviços, objeto deste Edital, e que serão executados conforme exigência editalícia e contratual, e que serão iniciados dentro do prazo de até 10 (dez) dias consecutivos, contados a partir da data de recebimento da Ordem de Serviço.

5.2.11- Apresentar demonstrativo detalhado da composição do percentual adotado para o item "BONIFICAÇÃO E DESPESAS INDIRETAS - BDI", inclusive com relação às parcelas que o compõe, anexo a proposta de preços.

5.2.12- Demonstrativo detalhado da composição do percentual adotado para o item "ENCARGOS SOCIAIS", inclusive com relação às parcelas que o compõe, anexo a proposta de preços.

6.0- DO PROCESSAMENTO DA LICITAÇÃO

6.1- A presente Licitação na modalidade TOMADA DE PREÇOS será processada e julgada de acordo com o procedimento estabelecido no art. 43 da Lei nº 8.666/93 e suas alterações posteriores.

6.2- Após a entrega dos envelopes pelos licitantes, não serão aceitos quaisquer adendos, acréscimos ou supressões ou esclarecimento sobre o conteúdo dos mesmos.

6.3- Os esclarecimentos, quando necessários e desde que solicitados pela Comissão deste Município, constarão obrigatoriamente da respectiva ata.

6.4- É facultado à Comissão ou autoridade superior, em qualquer fase da Licitação, promover diligência destinada a esclarecer ou complementar a instrução do processo, vedada a inclusão de documentos ou informações que deveria constar originariamente da proposta.

6.5- Será lavrada ata circunstanciada durante todo o transcorrer do processo licitatório, que será assinada pela Comissão de Licitação e os licitantes presentes, conforme dispõe § 1º do art. 43 da Lei de Licitações.

6.6- O recebimento dos envelopes contendo os documentos de habilitação e a proposta de preço, será realizado simultaneamente em ato público, no dia, hora e local previsto neste Edital.

6.7- Para a boa condução dos trabalhos, os licitantes deverão se fazer representar por, no máximo, 02 (duas) pessoas.

6.8- Os membros da Comissão e 03 (três) licitantes, escolhidos entre os presentes como representantes dos concorrentes, examinarão e rubricarão todas as folhas dos Documentos de Habilitação e Propostas de Preços apresentados;

6.9- Recebidos os envelopes "A" DOCUMENTOS DE HABILITAÇÃO, "B" "PROPOSTA DE PREÇOS", proceder-se-á com a abertura e a análise dos envelopes referentes à documentação.

6.10- A Comissão poderá, ao seu exclusivo critério, proclamar na mesma sessão, o resultado da habilitação, ou convocar outra para esse fim, ficando cientificados os interessados;

6.11- Divulgado o resultado da habilitação, a Comissão, após obedecer ao disposto no art. 109, inciso I, alínea "a", da Lei de Licitações, fará a devolução aos inabilitados, dos seus envelopes "proposta de preços", lacrados.

6.12- Abertura das propostas de preços das licitantes habilitadas, que serão examinadas pela Comissão e pelos licitantes presentes.



6.13- Divulgação do resultado do julgamento da proposta de preços e observância ao prazo recursal previsto no art. 109, inciso I, alínea "b", da Lei nº 8.666/93.

6.14- Após a fase de habilitação, não cabe desistência de proposta, salvo motivo justo decorrente de fato superveniente e aceito pela Comissão de Licitação.

7.0- DO CRITÉRIO DE JULGAMENTO

A) AVALIAÇÃO DOS DOCUMENTOS DE HABILITAÇÃO – ENVELOPE "A"

7.1- Compete exclusivamente à Comissão avaliar o mérito dos documentos e informações prestadas, bem como julgar a capacidade técnica, econômica e financeira e trabalhista de cada proponente e a exequibilidade das propostas apresentadas.

7.2- A habilitação será julgada com base nos Documentos de Habilitação apresentada, observada as exigências pertinentes à Habilitação Jurídica, Regularidade Fiscal e Trabalhista, Qualificação Técnica e à Qualificação Econômica e Financeira entre outros documentos exigidos.

B) AVALIAÇÃO DAS PROPOSTAS – ENVELOPE "B"

7.3- A presente licitação será julgada pelo critério do MENOR PREÇO GLOBAL, conforme inciso I, § 1º do art. 45 da Lei das Licitações.

7.4- Serão desclassificadas as propostas:

7.4.1- Que não atenderem as especificações deste Edital de TOMADA DE PREÇOS;

7.4.2- Que apresentarem preços unitários irrisórios, de valor zero, ou preços excessivos ou inexequíveis (na forma do Art. 48 da Lei de Licitações), ou superiores ao valor estimado para esta licitação, constante do item 1.2 deste edital;

7.4.2.1- Preços excessivos, assim entendido como aqueles superiores aos preços unitários e globais estabelecidos no Anexo I – Orçamento básico deste Edital;

7.4.3- Que apresentarem condições ilegais, omissões, erros e divergência ou conflito com as exigências deste Edital;

7.4.4- Na proposta prevalecerá, em caso de discordância entre os valores numéricos e por extenso, estes últimos.

7.4.5- Não será considerada qualquer oferta de vantagem não prevista nesta TOMADA DE PREÇOS, nem preço ou vantagem baseada nas ofertas dos demais licitantes;

7.4.6- Os erros de soma e/ou multiplicação, bem como o valor total proposto, eventualmente, configurado nas Propostas de Preços das proponentes, serão devidamente corrigidos, não se constituindo, de forma alguma, como motivo para desclassificação da proposta.

7.4.7- Será declarada vencedora a proposta de MENOR PREÇO GLOBAL entre as licitantes classificadas;

7.4.8- Quando for constatado o empate, conforme estabelece os Artigos 44 e 45 da Lei Complementar 123, de 14 de dezembro de 2006, a comissão de licitação aplicará os critérios para desempate em favor da microempresa ou empresa de pequeno porte, da seguinte forma:

7.4.8.1- Entende-se por empate aquelas situações em que as propostas apresentadas pelas microempresas e empresas de pequeno porte sejam iguais ou até 10% (dez por cento) superior ao melhor preço.

7.4.9- Para efeito do disposto no 7.4.8.1, ocorrendo o empate, proceder-se-á da seguinte forma:

I – a microempresa ou empresa de pequeno porte mais bem classificada poderá apresentar proposta de preço inferior àquela considerada vencedora do certame, no prazo de cinco minutos, sob pena de preclusão, situação em que será adjudicado em seu favor o objeto licitado;

II – Não ocorrendo a contratação da microempresa ou empresa de pequeno porte, na forma do inciso I deste item, serão convocadas as remanescentes que porventura se enquadrem na hipótese do item 7.4.8.1 deste Edital, na ordem classificatória, para o exercício do mesmo direito, também todos no prazo de cinco minutos cada, sob pena de preclusão;



III – no caso de equivalência dos valores apresentados pelas microempresas e empresas de pequeno porte que se encontrem nos intervalos estabelecidos no item 7.4.8.1 deste Edital, será realizado sorteio para definir aquele que primeiro poderá apresentar melhor oferta;

7.4.10- Na hipótese da não-contratação nos termos previstos no item 7.4.9 deste edital, o objeto licitado será adjudicado em favor da proposta originalmente vencedora do certame.

7.4.11- O disposto no item 7.4.9 somente se aplicará quando a melhor oferta inicial não tiver sido apresentada por microempresa ou empresa de pequeno porte.

8.0- DA ADJUDICAÇÃO

8.1- A adjudicação da presente licitação ao (s) licitante (s) vencedor (es) será efetivada mediante termo circunstanciado, obedecida à ordem classificatória, depois de ultrapassado o prazo recursal.

9.0- DO CONTRATO

9.1- Será celebrado instrumento de Contrato, conforme minuta anexa a presente TOMADA DE PREÇOS, que deverá ser assinado pelas partes no prazo de 05 (cinco) dias consecutivos, a partir da data de convocação encaminhada à licitante vencedora.

9.2- A recusa injustificada do adjudicatário em assinar o “Termo de Contrato” no prazo estabelecido no subitem anterior, caracterizará o descumprimento total da obrigação, ficando sujeita às penalidades previstas no item 18.1, sub-alínea “b.1” do Edital;

9.3- Considera-se como parte integrante do Contrato, os termos da Proposta Vencedora e seu Anexo, bem como os demais elementos concernentes à licitação, que serviram de base ao processo licitatório.

9.4- O prazo de convocação a que se refere o subitem 9.1, poderá ter uma única prorrogação com o mesmo prazo, quando solicitado pela licitante, e desde que ocorra motivo justificado e aceito pela Administração.

9.5- É facultado à Administração, quando o convocado não assinar o “Termo de Contrato” no prazo e condições estabelecidos, convocar os licitantes remanescentes, obedecendo a ordem de classificação estabelecida pela Comissão, para fazê-lo em igual prazo e nas mesmas condições propostas pelo primeiro colocado, ou revogar a licitação consoante prevê a Lei nº 8.666/93 e suas alterações posteriores.

10.0- DOS PRAZOS

10.1- Os serviços objeto desta licitação deverão ser executados e concluídos no **prazo de até 180 (cento e oitenta) dias**, contados a partir do recebimento da ordem de serviço, podendo ser prorrogado nos termos da Lei 8.666/93 e suas alterações.

10.2- Os pedidos de prorrogação deverão se fazer acompanhar de um relatório circunstanciado e do novo cronograma físico-financeiro adaptado às novas condições propostas. Esses pedidos serão analisados e julgados pela fiscalização da SECRETARIA DE INFRAESTRUTURA E URBANISMO da Prefeitura Municipal de Pacujá.

10.3- Os pedidos de prorrogação de prazos serão dirigidos a SECRETARIA DE INFRAESTRUTURA E URBANISMO, até 10 (dez) dias antes da data do término do prazo contratual.

10.4- Os atrasos ocasionados por motivo de força maior ou caso fortuito, desde que notificados no prazo de 48 (quarenta e oito) horas e aceitos pela SECRETARIA DE INFRAESTRUTURA E URBANISMO da Prefeitura Municipal de Pacujá, não serão considerados como inadimplemento contratual.

11.0- DAS OBRIGAÇÕES DA CONTRATANTE

11.1- A Contratante se obriga a proporcionar à Contratada todas as condições necessárias ao pleno cumprimento das obrigações decorrentes do Termo Contratual, consoante estabelece a Lei nº 8.666/93 e suas alterações posteriores;

11.2- Fiscalizar e acompanhar a execução do objeto contratual;



- 11.3- Comunicar à Contratada toda e qualquer ocorrência relacionada com a execução do objeto contratual, diligenciando nos casos que exigem providências corretivas;
- 11.4- Providenciar os pagamentos à Contratada à vista das Notas Fiscais /Faturas devidamente atestadas pelo Setor Competente.

12.0 DAS OBRIGAÇÕES DA CONTRATADA

- 12.1- Executar o objeto do Contrato de conformidade com as condições e prazos estabelecidos nesta TOMADA DE PREÇOS, no Termo Contratual e na proposta vencedora do certame;
- 12.2- Manter durante toda a execução do objeto contratual, em compatibilidade com as obrigações assumidas, todas as condições de habilitação e qualificação exigidas na Lei de Licitações;
- 12.3- Utilizar profissionais devidamente habilitados para a prestação dos serviços;
- 12.4- Substituir os profissionais nos casos de impedimentos fortuitos, de maneira que não se prejudiquem o bom andamento e a boa prestação dos serviços;
- 12.5- Facilitar a ação da fiscalização na inspeção dos serviços, prestando, prontamente, os esclarecimentos que forem solicitados pela CONTRATANTE;
- 12.6- Responder perante a Prefeitura Municipal de Pacujá, mesmo no caso de ausência ou omissão da fiscalização, indenizando-a devidamente por quaisquer atos ou fatos lesivos aos seus interesses, que possam interferir na execução do contrato, quer sejam eles praticados por empregados, prepostos ou mandatários seus. A responsabilidade se estenderá a danos causados a terceiros, devendo a CONTRATADA adotar medidas preventivas contra esses danos, com fiel observância das normas emanadas das autoridades competentes e das disposições legais vigentes;
- 12.7- Responder, perante as leis vigentes, pelo sigilo dos documentos manuseados, sendo que a CONTRATADA não deverá, mesmo após o término do contrato, sem consentimento prévio, por escrito, da CONTRATANTE, fazer uso de quaisquer documentos ou informações especificadas no parágrafo anterior, a não ser para fins de execução do contrato;
- 12.8- Providenciar a imediata correção das deficiências e/ ou irregularidades apontadas pela CONTRATANTE;
- 12.9- Pagar seus empregados no prazo previsto em lei, sendo, também, de sua responsabilidade o pagamento de todos os tributos que, direta ou indiretamente, incidam sobre a prestação dos serviços contratados inclusive as contribuições previdenciárias fiscais e parafiscais, FGTS, PIS, emolumentos, seguros de acidentes de trabalho, etc, ficando excluída qualquer solidariedade da Prefeitura Municipal de Pacujá por eventuais autuações administrativas e/ou judiciais uma vez que a inadimplência da CONTRATADA, com referência às suas obrigações, não se transfere a Prefeitura Municipal de Pacujá;
- 12.10- Disponibilizar, a qualquer tempo, toda documentação referente ao pagamento dos tributos, seguros, encargos sociais, trabalhistas e previdenciários relacionados com o objeto do CONTRATO;
- 12.11- Responder, pecuniariamente, por todos os danos e/ou prejuízos que forem causados à União, Estado, Município ou terceiros, decorrentes da prestação dos serviços;
- 12.12- Respeitar as normas de segurança e medicina do trabalho, previstas na Consolidação das Leis do Trabalho e legislação pertinente;
- 12.13- Responsabilizar-se pela adoção das medidas necessárias à proteção ambiental e às precauções para evitar a ocorrência de danos ao Urbanismo e a terceiros, observando o disposto na legislação federal, estadual e municipal em vigor, inclusive a Lei nº 9.605, publicada no D.O.U. de 13/02/98;
- 12.14- Responsabilizar-se perante os órgãos e representantes do Poder Público e terceiros por eventuais danos ao meio ambiente causados por ação ou omissão sua, de seus empregados, prepostos ou contratados;
- 12.15- A CONTRATADA estará obrigada ainda a satisfazer aos requisitos e atender a todas as exigências e condições a seguir estabelecidas:
- a) Prestar os serviços de acordo com o edital e seus anexos, projetos e as Normas da ABNT.



- b) Atender às normas da Associação Brasileira de Normas Técnicas (ABNT) e demais normas internacionais pertinentes ao objeto contratado;
- c) Responsabilizar-se pela conformidade, adequação, desempenho e qualidade dos serviços e bens, bem como de cada material, matéria-prima ou componente individualmente considerado, mesmo que não sejam de sua fabricação, garantindo seu perfeito desempenho;
- d) Registrar o Contrato decorrente desta licitação no CREA, na forma da Lei, e apresentar o comprovante de "Anotação de Responsabilidade Técnica - ART" correspondente, antes da apresentação da primeira fatura, perante a Prefeitura Municipal de Pacujá, sob pena de retardar o processo de pagamento;

13.0- DA DURAÇÃO DO CONTRATO

13.1- O contrato terá um prazo de vigência a partir da data de sua assinatura no **prazo de até 180 (cento e oitenta) dias**, podendo ser prorrogado nos casos e formas previstos na Lei nº 8.666, de 21 de junho de 1993 e alterações posteriores.

14.0- DAS CONDIÇÕES DE PAGAMENTO

14.1- A fatura relativa aos serviços mensalmente prestados deverá ser apresentada à SECRETARIA DE INFRAESTRUTURA E URBANISMO, até o 10º (décimo) dia útil do mês subsequente à realização dos serviços, para fins de conferência e atestação da execução dos serviços.

14.2- A fatura constará dos serviços efetivamente prestados no período de cada mês civil, de acordo com o quantitativo efetivamente realizado no mês, cujo valor será apurado através de medição;

14.3- Caso a medição seja aprovada pela SECRETARIA DE INFRAESTRUTURA E URBANISMO, o pagamento será efetuado até o 30º (trigésimo) dia após o protocolo da fatura pelo(a) CONTRATADO(A), junto ao setor competente da Prefeitura Municipal de Pacujá.

15.0- DA FONTE DE RECURSOS

15.1- As despesas decorrentes da contratação correrão por conta do convênio nº 040/CIDADES/2020 celebrado entre o Estado do Ceará através da Secretaria das Cidades e a Prefeitura Municipal de Pacujá, através da INFRAESTRUTURA E URBANISMO, na dotação orçamentária:

SECRETARIA	DOTAÇÃO ORÇAMENTÁRIA
INFRAESTRUTURA E URBANISMO	23.01.15.451.0006.1.018

Elemento de despesa nº 44.90.51.00.

16.0- DO REAJUSTAMENTO DE PREÇO

16.1- Os preços são firmes e irrevogáveis pelo período de 12 (doze) meses, a contar da data da apresentação da proposta. Caso o prazo exceda a 12 (doze) meses, os preços contratuais poderão ser reajustados, tomando-se por base a data da apresentação da proposta, com base no INCC – Índice Nacional da Construção Civil ou outro equivalente que venha a substituí-lo, caso este seja extinto.

16.2- Na hipótese de sobrevirem fatos imprevisíveis, ou previsíveis porém de conseqüências incalculáveis, retardadores ou impeditivos da execução do ajustado, ou ainda, em caso de força maior, caso fortuito ou fato do príncipe, configurando área econômica extraordinária e extracontratual, poderá, mediante procedimento administrativo onde reste demonstrada tal situação, e antes de recebida a ordem de compra, ser restabelecida a relação que as partes pactuaram inicialmente entre os encargos do contratado e a retribuição da Administração para a justa remuneração do fornecimento, objetivando a manutenção do equilíbrio econômico-financeiro inicial do contrato, na forma do artigo 65, II, "d" da Lei Federal n.º 8.666/93, alterada e consolidada.

17.0- DAS ALTERAÇÕES CONTRATUAIS



17.1- A CONTRATADA fica obrigada a aceitar, nas mesmas condições contratuais, acréscimos ou supressões no quantitativo do objeto contratado, até o limite de 25% (vinte e cinco por cento) do valor inicial atualizado do Contrato, conforme o disposto no § 1º, art. 65, da Lei nº 8.666/93 e suas alterações posteriores.

18.0- DAS SANÇÕES ADMINISTRATIVAS

18.1- Pela inexecução total ou parcial das obrigações assumidas, garantidas a prévia defesa, a Administração poderá aplicar à CONTRATADA, as seguintes sanções:

a) Advertência.

b) Multas de:

b.1) 10% (dez por cento) sobre o valor contratado, em caso de recusa da licitante VENCEDORA em assinar o contrato dentro do prazo de 05 (cinco) dias úteis, contados da data da notificação feita pela CONTRATANTE;

b.2) 0,3% (três décimos por cento) sobre o valor da parcela não cumprida do Contrato, por dia de atraso na entrega do objeto contratual, até o limite de 30 (trinta) dias;

b.3) 2% (dois por cento) cumulativos sobre o valor da parcela não cumprida do Contrato e rescisão do pacto, a critério SECRETARIA DE INFRAESTRUTURA E URBANISMO do Município de Pacujá, em caso de atraso superior a 30 (trinta) dias na entrega dos produtos.

b.4) O valor da multa referida nesta cláusulas será descontado "ex-officio" da CONTRATADA, mediante subtração a ser efetuada em qualquer fatura de crédito em seu favor que mantenha junto à SECRETARIA DE INFRAESTRUTURA E URBANISMO do Município de Pacujá, independente de notificação ou interpelação judicial ou extrajudicial;

c) Suspensão temporária do direito de participar de licitação e impedimento de contratar com a Administração, pelo prazo de até 02 (dois) anos;

d) Declaração de inidoneidade para licitar ou contratar com a Administração Pública, enquanto pendurarem os motivos determinantes da punição ou até que a CONTRATANTE promova sua reabilitação.

19.0- DAS RESCISÕES CONTRATUAIS

19.1- A rescisão contratual poderá ser:

19.2- Determinada por ato unilateral e escrito da CONTRATANTE, nos casos enumerados nos incisos I a XII E XVII do art. 78 da Lei Federal nº 8.666/93;

19.3- Amigável, por acordo entre as partes, mediante autorização escrita e fundamentada da autoridade competente, reduzida a termo no processo licitatório, desde que haja conveniência da Administração;

19.4- Em caso de rescisão prevista nos incisos XII e XVII do art. 78 da Lei nº 8.666/93, sem que haja culpa do CONTRATADO, será esta ressarcida dos prejuízos regulamentares comprovados, quando os houver sofrido;

19.5- A rescisão contratual de que trata o inciso I do art. 78 acarreta as conseqüências previstas no art. 80, incisos I a IV, ambos da Lei nº 8.666/93.

20.0- DOS RECURSOS ADMINISTRATIVOS

20.1- Os recursos cabíveis serão processados de acordo com o que estabelece o art. 109 da Lei nº 8666/93 e suas alterações.

20.2- Os recursos deverão ser interpostos mediante petição devidamente arrazoada e subscrita pelo representante legal da recorrente, dirigida à Comissão de Licitação da Prefeitura Municipal de Pacujá.

20.3- Os recursos serão protocolados na SECRETARIA DE INFRAESTRUTURA E URBANISMO de Pacujá, e encaminhados à Comissão de Licitação.



21.0- SUB-CONTRATAÇÃO

21.1- A CONTRATADA poderá subcontratar parcela do objeto compreendendo ao limite de até 30% (trinta por cento) do objeto a ser contratado. Mediante autorização expressa formal do CONTRATANTE.

22.0- DA GARANTIA DA OBRA

22.1- O objeto do presente edital tem garantia de 05 anos, consoante dispõe o art. 618 do Novo Código Civil Brasileiro, quanto a vícios ocultos ou defeitos da coisa, ficando a Contratada responsável por todos os encargos decorrentes, sem prejuízo das demais ações e procedimentos cabíveis.

23.0- DO RECEBIMENTO DA OBRA

23.1. O recebimento da obra dar-se-á, provisoriamente, depois de concluída a obra e mediante comunicação escrita da Contratada, pela sua equipe de fiscalização, mediante termo circunstanciado, assinado pelas partes, em até 15 (quinze) dias da comunicação escrita da Contratada e, definitivamente, pela Fiscalização do setor de Engenharia do município junto a Secretaria de INFRAESTRUTURA E URBANISMO, mediante lavratura de Termo de Verificação e Aceitação Definitiva, assinado pelas partes, em até 30 (dias) dias, contados da data do recebimento provisório.

Parágrafo único - O recebimento provisório ou definitivo não exclui a responsabilidade civil pela solidez e segurança da obra ou do serviço, dentro dos limites estabelecidos pela lei civil.

24.0- DA RESPONSABILIDADE CIVIL

24.1- A Contratada é responsável pelos danos causados diretamente ao MUNICÍPIO DE PACUJÁ ou a terceiros, decorrente de sua culpa ou dolo na execução do contrato, não excluindo ou reduzindo essa responsabilidade a fiscalização ou o acompanhamento pelo Contratante.

Parágrafo único - A Contratada, executado o objeto contratual, responderá pela solidez e segurança da obra, objeto do presente contrato, nos termos da lei civil, sem restrições.

25.0- DO ACOMPANHAMENTO E FISCALIZAÇÃO DA EXECUÇÃO DO CONTRATO:

25.1- O acompanhamento e fiscalização da execução do Contrato ficará a cargo da do servidor, ao qual compete.

25.2- As vistorias efetuadas pelo Contratante deverão ser acompanhadas pelo engenheiro responsável pela obra, sendo registradas em documento diário próprio, pelo fiscal da contratante e pelo engenheiro responsável pela obra.

25.3- No caso de alguns dos serviços não estarem em conformidade com o contrato, a Fiscalização do setor de Engenharia do município junto a Secretaria de INFRAESTRUTURA E URBANISMO impugnará as respectivas etapas, discriminando por meio de termo as falhas ou irregularidades encontradas, ficando a Contratada, com o termo, cientificada das irregularidades apontadas e de que estará, conforme o caso, passível das sanções cabíveis. À Contratada caberá sanar as falhas apontadas, submetendo posteriormente as etapas impugnadas à nova verificação da Fiscalização do setor de Engenharia do município junto a Secretaria de INFRAESTRUTURA E URBANISMO.

25.4- Todas as comunicações/ordens de serviço entre a Fiscalização e a Contratada serão transmitidas por escrito, visadas pelas partes, fotocopiadas para arquivamento no canteiro de obras.

25.5- A Contratada deverá facilitar à Fiscalização a vistoria das obras e serviços pactuados, bem como a verificação de materiais/equipamentos destinados à empreitada, em oficinas, depósitos, armazéns ou dependências onde se encontrem, mesmo que de propriedade de terceiros.

25.6- À Fiscalização é assegurado o direito de ordenar a suspensão das obras e serviços, sem prejuízo das penalidades a que ficar sujeita a Contratada e sem que esta tenha direito à indenização, no caso de não ser atendida, dentro de 48 (quarenta e oito) horas, a contar da entrega da ordem de serviço





correspondente, qualquer reclamação sofre defeito em serviço executado ou em material/equipamento adquirido.

25.7- Qualquer alteração do projeto e memorial descritivo deverá ser devidamente justificada e aprovada pela autoridade superior.

25.8- A Contratada deverá destacar um engenheiro civil, com experiência comprovada compatível com a obra ora contratada e de seu quadro de profissionais. Deverá, ainda, indicar o seu nome e número da inscrição junto ao CREA. Este engenheiro ficará à disposição da obra, por ela responsabilizar-se-á e terá atribuição de acompanhamento técnico de todos os serviços. O nome desse profissional constará da Anotação de Responsabilidade Técnica (ART) relativa à obra objeto deste contrato.

25.9- A Contratada deverá submeter à Contratante a relação dos profissionais credenciados a prestar os serviços, inclusive um mestre de obra de seu quadro de profissionais com vasta experiência em edificações compatíveis com o objeto contratado (este deverá permanecer na obra, diariamente, durante toda a execução). Deverá, ainda, discriminar a função que exercem, obrigando-se, ainda, a atender, no prazo de 48 (quarenta e oito) horas, eventual solicitação para afastar da obra qualquer empregado cuja permanência seja julgada, pelo Contratante, prejudicial ao fiel cumprimento deste contrato.

25.10- É admitida a substituição de profissionais por outros profissionais com formação equivalente desde que aprovada pelo Contratante.

25.11- A fiscalização será exercida no interesse do Contratante e não exclui nem reduz a responsabilidade da Contratada, inclusive perante terceiros, por quaisquer irregularidades, e, na sua ocorrência, não implica corresponsabilidade do Contratante.

26.0- DAS DISPOSIÇÕES FINAIS

26.1- A apresentação da proposta implica na aceitação plena das condições estabelecidas nesta TOMADA DE PREÇOS.

26.2 - Esta licitação poderá ser, em caso de feriado, transferida para o primeiro dia útil subsequente, na mesma hora e local.

26.3 - Para dirimir quaisquer dúvidas, o proponente poderá dirigir-se à Comissão de Licitação, na sede da Prefeitura Municipal de Pacujá, durante o período das 8:00 às 12:00 horas, de segunda a sexta-feira.

26.4- Conforme a legislação em vigor, esta licitação, na modalidade TOMADA DE PREÇOS poderá ser:

- a) anulada, a qualquer tempo, por ilegalidade constatada ou provocada em qualquer fase do processo;
- b) revogada, por conveniência da Administração, decorrente de motivo superveniente, pertinente e suficiente para justificar o ato;

26.5- Os casos omissos serão resolvidos pela Comissão Permanente de Licitação nos termos da legislação pertinente.

27.0- DO FORO

27.1- Fica eleito o foro da Comarca de Pacujá, Estado do Ceará, para dirimir toda e qualquer controvérsia oriunda do presente edital, que não possa ser resolvida pela via administrativa, renunciando-se, desde já, a qualquer outro, por mais privilegiado que seja.

Pacujá/Ce, 21 de Agosto de 2021.

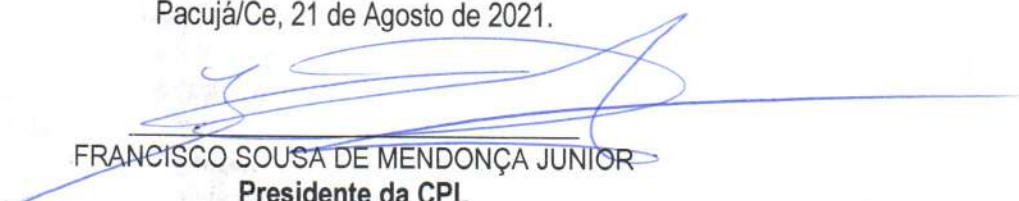
FRANCISCO SOUSA DE MENDONÇA JUNIOR
Presidente da CPL

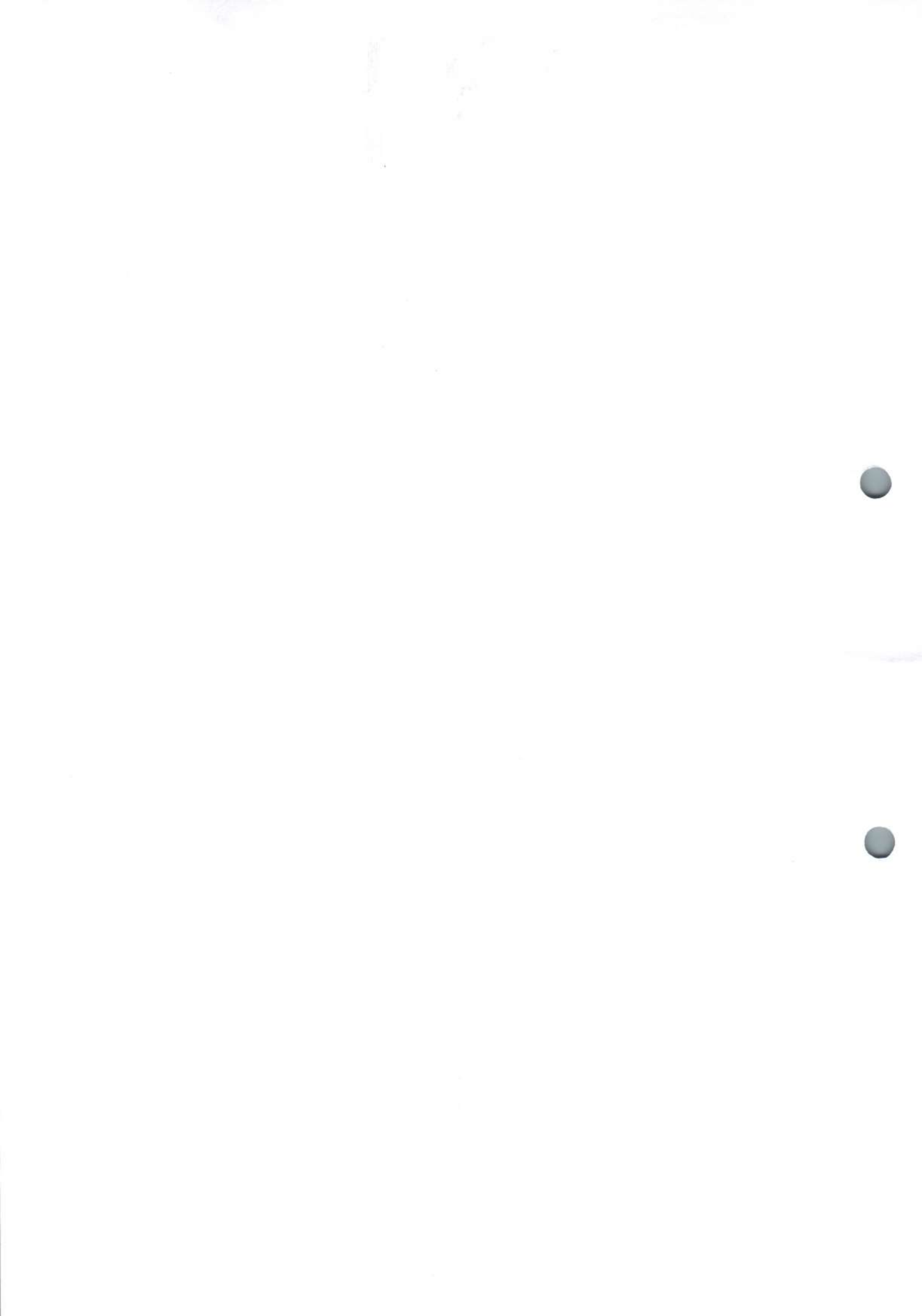



PREFEITURA MUNICIPAL DE
PACUJÁ
O NOVO TRABALHANDO PARA O POVO



Maria Marilza Melo
MARIÁ MARILZA MELO
Membro da CPL

Flávio Marcílio Saraiva de Almeida
FLAVIO MARCILIO SARAIVA DE
ALMEIDA
Membro da CPL





(PAPEL TIMBRADO DA PROPONENTE)

ANEXO I – MODELO DE APRESENTAÇÃO DE CARTA-PROPOSTA

Local e data

À
Prefeitura Municipal de Pacujá
Comissão Permanente de Licitação.

REF.: TOMADA DE PREÇOS N° 1608.01/2021

OBJETO: _____

Prezados(as) Senhores(as),

Apresentamos a V. Sas., nossa proposta para o objeto do Edital de **TOMADA DE PREÇOS N° 1608.01/2021**, pelo **PREÇO GLOBAL** de R\$ _____ (_____), conforme tabela resumo abaixo, com prazo de execução de **até 180 (cento e oitenta) dias**.

Resumo das Obras		
Item	Obras	Vr. Total
01	CONTRATAÇÃO DE EMPRESA PARA PAVIMENTAÇÃO EM PEDRA TOSCA S/REJUNTAMENTO NAS LOCALIDADES DE BOM SUCESSO E BOM GOSTO NO MUNICÍPIO DE PACUJÁ-CE.	
Preço Global:		

Caso nos seja adjudicado o objeto da presente licitação, nos comprometemos a assinar o contrato no prazo determinado no documento de convocação, indicando para esse fim o(a) Sr(a). _____, portador(a) da carteira de identidade n°. _____ e CPF n° _____, como representante legal desta empresa.

Informamos que o prazo de validade da nossa proposta é de **60 (sessenta) dias** corridos, a contar da data da abertura da licitação.

Finalizando, declaramos que assumimos inteira responsabilidade pela execução dos serviços objeto deste Edital e que serão executados conforme exigência editalícia e contratual, e que serão iniciados dentro do prazo de até 10 (dez) dias consecutivos, contados a partir da data de recebimento da Ordem de Serviço.

Atenciosamente,

Carimbo da Empresa e assinatura do(a) representante.





ANEXO III – MINUTA DO CONTRATO

CONTRATO Nº _____.

TERMO DE CONTRATO QUE ENTRE SI FAZEM A PREFEITURA MUNICIPAL DE PACUJÁ, ATRAVÉS DA SECRETARIA DE _____, COM A EMPRESA _____, PARA O FIM QUE A SEGUIR SE DECLARA:

O Município de PACUJÁ, pessoa jurídica de direito público interno, com sede à Rua 22 de Setembro, nº 325º, Centro, Pacujá, Estado do Ceará, inscrito no CNPJ/MF sob o nº 07.734.148/0001-07, através da SECRETARIA DE _____, representada por seu Ordenador de Despesas o Sr. _____, infra-firmado, doravante denominado de CONTRATANTE e, do outro lado, a empresa, _____ com endereço à _____ em _____, Estado do _____, inscrito no CNPJ sob o nº _____, representada por _____, portador(a) do CPF nº _____, ao fim assinado(a), doravante denominada de CONTRATADA, de acordo com o Edital de TOMADA DE PREÇOS nº ____/2021, Processo nº ____/2021, em conformidade com o que preceitua a Lei Federal nº 8.666/93 e suas alterações posteriores, sujeitando-se os contratantes às suas normas e às cláusulas e condições a seguir ajustadas:

CLAÚSULA PRIMEIRA - DA FUNDAMENTAÇÃO LEGAL

1.1- Fundamenta-se este contrato na **TOMADA DE PREÇOS nº ____/2021**, na Lei nº 8.666/93 e suas alterações posteriores e na proposta de preços da CONTRATADA.

CLAÚSULA SEGUNDA – DO OBJETO

2.1- O presente contrato tem por objeto a **CONTRATAÇÃO DE EMPRESA PARA PAVIMENTAÇÃO EM PEDRA TOSCA S/REJUNTAMENTO NAS LOCALIDADES DE BOM SUCESSO E BOM GOSTO NO MUNICÍPIO DE PACUJÁ-CE**, parte integrante deste processo, conforme especificações na proposta de preços da CONTRATADA, parte integrante deste processo.

CLAÚSULA TERCEIRA - DO VALOR E DA DURAÇÃO DO CONTRATO

3.1- A CONTRATANTE pagará à CONTRATADA, pela execução do objeto deste contrato o valor global de R\$ _____ (_____).

3.2- O contrato terá um prazo de vigência a partir da data da assinatura, pelo período de **até 180 (cento e oitenta) dias**, podendo ser prorrogado nos casos e formas previstos na Lei nº 8.666, de 21 de junho de 1993 e alterações posteriores.

CLAÚSULA QUARTA - DAS CONDIÇÕES DE PAGAMENTO

4.1- A fatura relativa aos serviços mensalmente prestados deverá ser apresentada à SECRETARIA DE _____, até o 10º (décimo) dia útil do mês subsequente à realização dos serviços, para fins de conferência e atestação da execução dos serviços.

4.2. A fatura constará dos serviços efetivamente prestados no período de cada mês civil, de acordo com o quantitativo efetivamente realizado no mês, cujo valor será apurado através de medição;

4.3- Caso a medição seja aprovada pela SECRETARIA DE _____, o pagamento será efetuado até o 30º (trigésimo) dia após o protocolo da fatura pelo(a) CONTRATADO(A), junto ao setor competente da Prefeitura Municipal de PACUJÁ.

CLAÚSULA QUINTA - DO REAJUSTAMENTO DE PREÇO



5.1- Os preços são firmes e irrevogáveis pelo período de 12 (doze) meses, a contar da data da apresentação da proposta. Caso o prazo exceda a 12 (doze) meses, os preços contratuais poderão ser reajustados, tomando-se por base a data da apresentação da proposta, com base no INCC – Índice Nacional da Construção Civil ou outro equivalente que venha a substituí-lo, caso este seja extinto.

5.2- Na hipótese de sobrevirem fatos imprevisíveis, ou previsíveis porém de conseqüências incalculáveis, retardadores ou impeditivos da execução do ajustado, ou ainda, em caso de força maior, caso fortuito ou fato do príncipe, configurando área econômica extraordinária e extracontratual, poderá, mediante procedimento administrativo onde reste demonstrada tal situação, e antes de recebida a ordem de compra, ser restabelecida a relação que as partes pactuaram inicialmente entre os encargos do contratado e a retribuição da Administração para a justa remuneração do fornecimento, objetivando a manutenção do equilíbrio econômico-financeiro inicial do contrato, na forma do artigo 65, II, "d" da Lei Federal n.º 8.666/93, alterada e consolidada.

CLÁUSULA SEXTA - DA FONTE DE RECURSOS

6.1- As despesas decorrentes da contratação correrão por conta do convênio nº 040/CIDADES/2020 celebrado entre o Estado do Ceará através da Secretaria das Cidades e a Prefeitura Municipal de Pacujá, através da INFRAESTRUTURA E URBANISMO, na dotação orçamentária:

SECRETARIA	DOTAÇÃO ORÇAMENTÁRIA
INFRAESTRUTURA E URBANISMO	23.01.15.451.0006.1.018

Elemento de despesa nº 44.90.51.00.

CLÁUSULA SÉTIMA - DAS ALTERAÇÕES CONTRATUAIS

7.1- A CONTRATADA fica obrigada a aceitar, nas mesmas condições contratuais, acréscimos ou supressões no quantitativo do objeto contratado, até o limite de 25% (vinte e cinco por cento) do valor inicial atualizado do Contrato, conforme o disposto no § 1º, art. 65, da Lei nº 8.666/93 e suas alterações posteriores.

CLÁUSULA OITAVA - DOS PRAZOS

8.1- Os serviços objeto desta licitação deverão ser executados e concluídos no prazo de até 180 (cento e oitenta) dias, contados a partir do recebimento da ordem de serviço, podendo ser prorrogado nos termos da Lei 8.666/93 e suas alterações.

8.2- Os pedidos de prorrogação deverão se fazer acompanhar de um relatório circunstanciado e do novo cronograma físico-financeiro adaptado às novas condições propostas. Esses pedidos serão analisados e julgados pela fiscalização da SECRETARIA DE _____ da Prefeitura Municipal de Pacujá.

8.3- Os pedidos de prorrogação de prazos serão dirigidos a SECRETARIA DE _____, até 10 (dez) dias antes da data do término do prazo contratual.

8.4- Os atrasos ocasionados por motivo de força maior ou caso fortuito, desde que notificados no prazo de 48 (quarenta e oito) horas e aceitos SECRETARIA DE _____ da Prefeitura Municipal de Pacujá, não serão considerados como inadimplemento contratual.

CLÁUSULA NONA - DO RECEBIMENTO DA OBRA

9.1- O recebimento da obra dar-se-á, provisoriamente, depois de concluída a obra e mediante comunicação escrita da Contratada, pela sua equipe de fiscalização, mediante termo circunstanciado, assinado pelas partes, em até 15 (quinze) dias da comunicação escrita da Contratada e, definitivamente, pela Fiscalização do Setor de Engenharia do município junto a Secretaria de INFRAESTRUTURA E URBANISMO, mediante lavratura de Termo de Verificação e Aceitação Definitiva, assinado pelas partes, em até 30 (dias) dias, contados da data do recebimento provisório.

Parágrafo único - O recebimento provisório ou definitivo não exclui a responsabilidade civil pela solidez e segurança da obra ou do serviço, dentro dos limites estabelecidos pela lei civil.



CLÁUSULA DÉCIMA - DA RESPONSABILIDADE CIVIL

10.1- A Contratada é responsável pelos danos causados diretamente ao MUNICÍPIO DE PACUJÁ ou a terceiros, decorrente de sua culpa ou dolo na execução do contrato, não excluindo ou reduzindo essa responsabilidade a fiscalização ou o acompanhamento pelo Contratante.

Parágrafo único - A Contratada, executado o objeto contratual, responderá pela solidez e segurança da obra, objeto do presente contrato, nos termos da lei civil, sem restrições.

CLAUSULA DÉCIMA PRIMEIRA - DO ACOMPANHAMENTO E FISCALIZAÇÃO DA EXECUÇÃO DO CONTRATO

11.1- O acompanhamento e fiscalização da execução do Contrato ficará a cargo de um servidor da Secretaria, ao qual compete:

11.2- As vistorias efetuadas pelo Contratante deverão ser acompanhadas pelo engenheiro responsável pela obra, sendo registradas em documento diário próprio, pelo fiscal da contratante e pelo engenheiro responsável pela obra.

11.3- No caso de alguns dos serviços não estarem em conformidade com o contrato, a Fiscalização do Setor de Engenharia do Município junto a Secretaria de INFRAESTRUTURA E URBANISMO impugnará as respectivas etapas, discriminando por meio de termo as falhas ou irregularidades encontradas, ficando a Contratada, com o termo, cientificada das irregularidades apontadas e de que estará, conforme o caso, passível das sanções cabíveis. À Contratada caberá sanar as falhas apontadas, submetendo posteriormente as etapas impugnadas à nova verificação da Fiscalização do Setor de Engenharia do Município junto a Secretaria de INFRAESTRUTURA E URBANISMO.

11.4- Todas as comunicações/ordens de serviço entre a Fiscalização e a Contratada serão transmitidas por escrito, visadas pelas partes, fotocopiadas para arquivamento no canteiro de obras.

11.5- A Contratada deverá facilitar à Fiscalização a vistoria das obras e serviços pactuados, bem como a verificação de materiais/equipamentos destinados à empreitada, em oficinas, depósitos, armazéns ou dependências onde se encontrem, mesmo que de propriedade de terceiros.

11.6- À Fiscalização é assegurado o direito de ordenar a suspensão das obras e serviços, sem prejuízo das penalidades a que ficar sujeita a Contratada e sem que esta tenha direito à indenização, no caso de não ser atendida, dentro de 48 (quarenta e oito) horas, a contar da entrega da ordem de serviço correspondente, qualquer reclamação sofre defeito em serviço executado ou em material/equipamento adquirido.

11.7- Qualquer alteração do projeto e memorial descritivo deverá ser devidamente justificada e aprovada pela autoridade superior.

11.8- A Contratada deverá destacar um engenheiro civil, com experiência comprovada compatível com a obra ora contratada e de seu quadro de profissionais. Deverá, ainda, indicar o seu nome e número da inscrição junto ao CREA. Este engenheiro ficará à disposição da obra, por ela responsabilizar-se-á e terá atribuição de acompanhamento técnico de todos os serviços. O nome desse profissional constará da Anotação de Responsabilidade Técnica (ART) relativa à obra objeto deste contrato.

11.9- A Contratada deverá submeter à Contratante a relação dos profissionais credenciados a prestar os serviços, inclusive um mestre de obra de seu quadro de profissionais com vasta experiência em edificações compatíveis com o objeto contratado (este deverá permanecer na obra, diariamente, durante toda a execução). Deverá, ainda, discriminar a função que exercem, obrigando-se, ainda, a atender, no prazo de 48 (quarenta e oito) horas, eventual solicitação para afastar da obra qualquer empregado cuja permanência seja julgada, pelo Contratante, prejudicial ao fiel cumprimento deste contrato.

11.10- É admitida a substituição de profissionais por outros profissionais com formação equivalente desde que aprovada pelo Contratante.



11.11- A fiscalização será exercida no interesse do Contratante e não exclui nem reduz a responsabilidade da Contratada, inclusive perante terceiros, por quaisquer irregularidades, e, na sua ocorrência, não implica corresponsabilidade do Contratante.

CLÁUSULA DÉCIMA SEGUNDA - DAS OBRIGAÇÕES DA CONTRATANTE

12.1- A Contratante se obriga a proporcionar à Contratada todas as condições necessárias ao pleno cumprimento das obrigações decorrentes do Termo Contratual, consoante estabelece a Lei nº 8.666/93 e suas alterações posteriores;

12.2- Promover por meio de seu representante, o acompanhamento e a fiscalização dos serviços, sob os aspectos quantitativo e qualitativo, anotando em registro próprio as falhas detectadas e comunicando à Contratada as ocorrências de quaisquer fatos que, a seu critério, exijam medidas corretivas por parte daquela;

12.3- Comunicar à Contratada toda e qualquer ocorrência relacionada com a execução do objeto contratual, diligenciando nos casos que exigem providências corretivas;

12.4- Providenciar os pagamentos à Contratada à vista das Notas Fiscais /Faturas devidamente atestadas pelo Setor Competente.

CLÁUSULA DÉCIMA TERCEIRA - DAS OBRIGAÇÕES DA CONTRATADA

13.1- Executar o objeto do Contrato de conformidade com as condições e prazos estabelecidos nesta TOMADA DE PREÇOS, no Termo Contratual e na proposta vencedora do certame;

13.2- Manter durante toda a execução do objeto contratual, em compatibilidade com as obrigações assumidas, todas as condições de habilitação e qualificação exigidas na Lei de Licitações;

13.3- Utilizar profissionais devidamente habilitados;

13.4 - Substituir os profissionais nos casos de impedimentos fortuitos, de maneira que não se prejudiquem o bom andamento e a boa prestação dos serviços;

13.5- Facilitar a ação da fiscalização na inspeção dos serviços, prestando, prontamente, os esclarecimentos que forem solicitados pela CONTRATANTE;

13.6- Responder perante a Prefeitura Municipal de Pacujá, mesmo no caso de ausência ou omissão da fiscalização, indenizando-a devidamente por quaisquer atos ou fatos lesivos aos seus interesses, que possam interferir na execução do contrato, quer sejam eles praticados por empregados, prepostos ou mandatários seus. A responsabilidade se estenderá a danos causados a terceiros, devendo a CONTRATADA adotar medidas preventivas contra esses danos, com fiel observância das normas emanadas das autoridades competentes e das disposições legais vigentes;

13.7- Responder, perante as leis vigentes, pelo sigilo dos documentos manuseados, sendo que a CONTRATADA não deverá, mesmo após o término do contrato, sem consentimento prévio, por escrito, da CONTRATANTE, fazer uso de quaisquer documentos ou informações especificadas no parágrafo anterior, a não ser para fins de execução do contrato;

13.8- Providenciar a imediata correção das deficiências e/ ou irregularidades apontadas pela CONTRATANTE;

13.9- Pagar seus empregados no prazo previsto em lei, sendo, também, de sua responsabilidade o pagamento de todos os tributos que, direta ou indiretamente, incidam sobre a prestação dos serviços contratados inclusive as contribuições previdenciárias fiscais e parafiscais, FGTS, PIS, emolumentos, seguros de acidentes de trabalho, etc, ficando excluída qualquer solidariedade da Prefeitura Municipal de Pacujá por eventuais autuações administrativas e/ou judiciais uma vez que a inadimplência da CONTRATADA, com referência às suas obrigações, não se transfere a Prefeitura Municipal de Pacujá;

13.10- Disponibilizar, a qualquer tempo, toda documentação referente ao pagamento dos tributos, seguros, encargos sociais, trabalhistas e previdenciários relacionados com o objeto do CONTRATO;

13.11- Responder, pecuniariamente, por todos os danos e/ou prejuízos que forem causados à União, Estado, Município ou terceiros, decorrentes da prestação dos serviços;

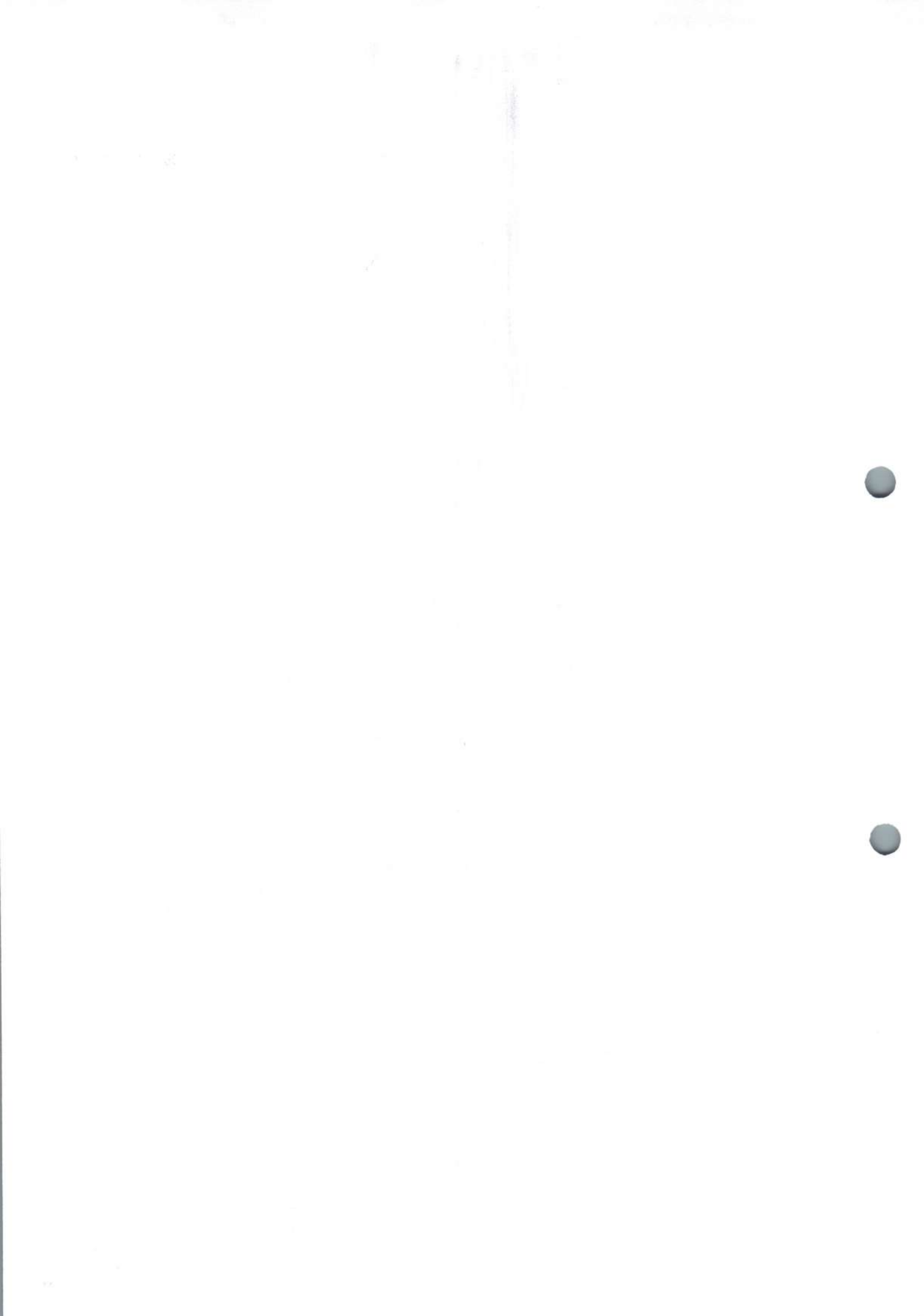



13.12- Respeitar as normas de segurança e medicina do trabalho, previstas na Consolidação das Leis do Trabalho e legislação pertinente;

13.13- Responsabilizar-se pela adoção das medidas necessárias à proteção ambiental e às precauções para evitar a ocorrência de danos ao Urbanismo e a terceiros, observando o disposto na legislação federal, estadual e municipal em vigor, inclusive a Lei nº 9.605, publicada no D.O.U. de 13/02/98;

13.14- Responsabilizar-se perante os órgãos e representantes do Poder Público e terceiros por eventuais danos ao Urbanismo causados por ação ou omissão sua, de seus empregados, prepostos ou contratados;

13.15- A CONTRATADA estará obrigada ainda a satisfazer aos requisitos e atender a todas as exigências e condições a seguir estabelecidas:

- a) Prestar os serviços de acordo com o edital e seus anexos, projetos e as Normas da ABNT.
- b) Atender às normas da Associação Brasileira de Normas Técnicas (ABNT) e demais normas internacionais pertinentes ao objeto contratado;
- c) Responsabilizar-se pela conformidade, adequação, desempenho e qualidade dos serviços e bens, bem como de cada material, matéria-prima ou componente individualmente considerado, mesmo que não sejam de sua fabricação, garantindo seu perfeito desempenho;
- d) Registrar o Contrato decorrente desta licitação no CREA, na forma da Lei, e apresentar o comprovante de "Anotação de Responsabilidade Técnica - ART" correspondente, antes da apresentação da primeira fatura, perante a Prefeitura Municipal de Pacujá, sob pena de retardar o processo de pagamento;

CLÁUSULA DÉCIMA-QUARTA - DAS SANÇÕES ADMINISTRATIVAS

14.1- Pela inexecução total ou parcial das obrigações assumidas, garantidas a prévia defesa, a Administração poderá aplicar à CONTRATADA, as seguintes sanções:

- a) Advertência.
- b) Multas de:
 - b.1) 10% (dez por cento) sobre o valor contratado, em caso de recusa da licitante VENCEDORA em assinar o contrato dentro do prazo de 05 (cinco) dias úteis, contados da data da notificação feita pela CONTRATANTE
 - b.2) 0,3% (três décimos por cento) sobre o valor da parcela não cumprida do Contrato, por dia de atraso na entrega do objeto contratual, até o limite de 30 (trinta) dias;
 - b.3) 2% (dois por cento) cumulativos sobre o valor da parcela não cumprida do Contrato e rescisão do pacto, a critério SECRETARIA DE _____ do município de Pacujá, em caso de atraso superior a 30 (trinta) dias na entrega dos produtos.
 - b.4) O valor da multa referida nesta cláusulas será descontado "ex-officio" da CONTRATADA, mediante subtração a ser efetuada em qualquer fatura de crédito em seu favor que mantenha junto à SECRETARIA DE _____ do município de Pacujá, independente de notificação ou interpelação judicial ou extrajudicial;
- c) Suspensão temporária do direito de participar de licitação e impedimento de contratar com a Administração, pelo prazo de até 02 (dois) anos;
- d) Declaração de inidoneidade para licitar ou contratar com a Administração Pública, enquanto pendurarem os motivos determinantes da punição ou até que a CONTRATANTE promova sua reabilitação.

CLÁUSULA DÉCIMA-QUINTA - DA GARANTIA DA OBRA

15.1- O objeto do presente edital tem garantia de 05 anos, consoante dispõe o art. 618 do Novo Código Civil Brasileiro, quanto a vícios ocultos ou defeitos da coisa, ficando a Contratada responsável por todos os encargos decorrentes, sem prejuízo das demais ações e procedimentos cabíveis.

CLÁUSULA DÉCIMA-SEXTA - DAS RESCISÕES CONTRATUAIS

16.1- A rescisão contratual poderá ser:

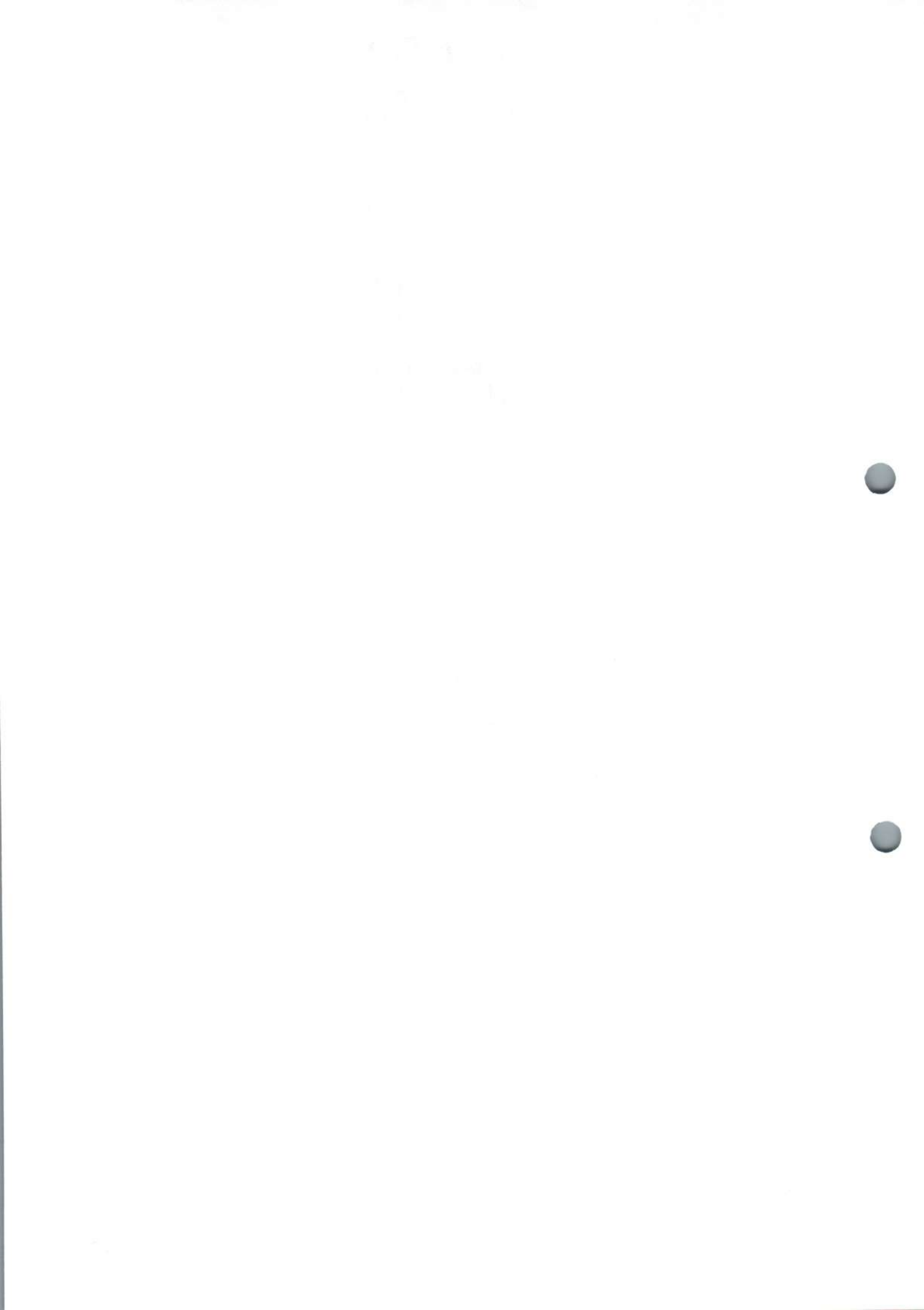



16.2- Determinada por ato unilateral e escrito da CONTRATANTE, nos casos enumerados nos incisos I a XII E XVII do art. 78 da Lei Federal nº 8.666/93;

16.3- Amigável, por acordo entre as partes, mediante autorização escrita e fundamentada da autoridade competente, reduzida a termo no processo licitatório, desde que haja conveniência da Administração;

16.4- Em caso de rescisão prevista nos incisos XII e XVII do art. 78 da Lei nº 8.666/93, sem que haja culpa do CONTRATADO, será esta ressarcida dos prejuízos regulamentares comprovados, quando os houver sofrido;

16.5- A rescisão contratual de que trata o inciso I do art. 78 acarreta as conseqüências previstas no art. 80, incisos I a IV, ambos da Lei nº 8.666/93.

CLÁUSULA DÉCIMA-SÉTIMA - DOS RECURSOS ADMINISTRATIVOS

17.1- Os recursos cabíveis serão processados de acordo com o que estabelece o art. 109 da Lei nº 8666/93 e suas alterações.

17.2- Os recursos deverão ser interpostos mediante petição devidamente arrazoadada e subscrita pelo representante legal da recorrente, dirigida à Comissão de Licitação da Prefeitura Municipal de Pacujá.

17.3- Os recursos serão protocolados na SECRETARIA DE _____ do município de Pacujá, e encaminhados à Comissão de Licitação.

CLAÚSULA DÉCIMA-OITAVA - DO FORO

18.1- Fica eleito o foro da Comarca de Pacujá, Estado do Ceará, para dirimir toda e qualquer controvérsia oriunda do presente, que não possa ser resolvida pela via administrativa, renunciando-se, desde já, a qualquer outro, por mais privilegiado que seja.

E, por estarem acertados as partes, firmam o presente instrumento contratual em 03 (três) vias para que possa produzir os efeitos legais.

Pacujá/Ce, ___ de _____ de 2021.

Ordenador de Despesas da Secretaria de _____
CONTRATANTE

Representante Empresa
CONTRATADA

TESTEMUNHAS:

01. _____
Nome:
CPF/MF:

02. _____
Nome:
CPF/MF:

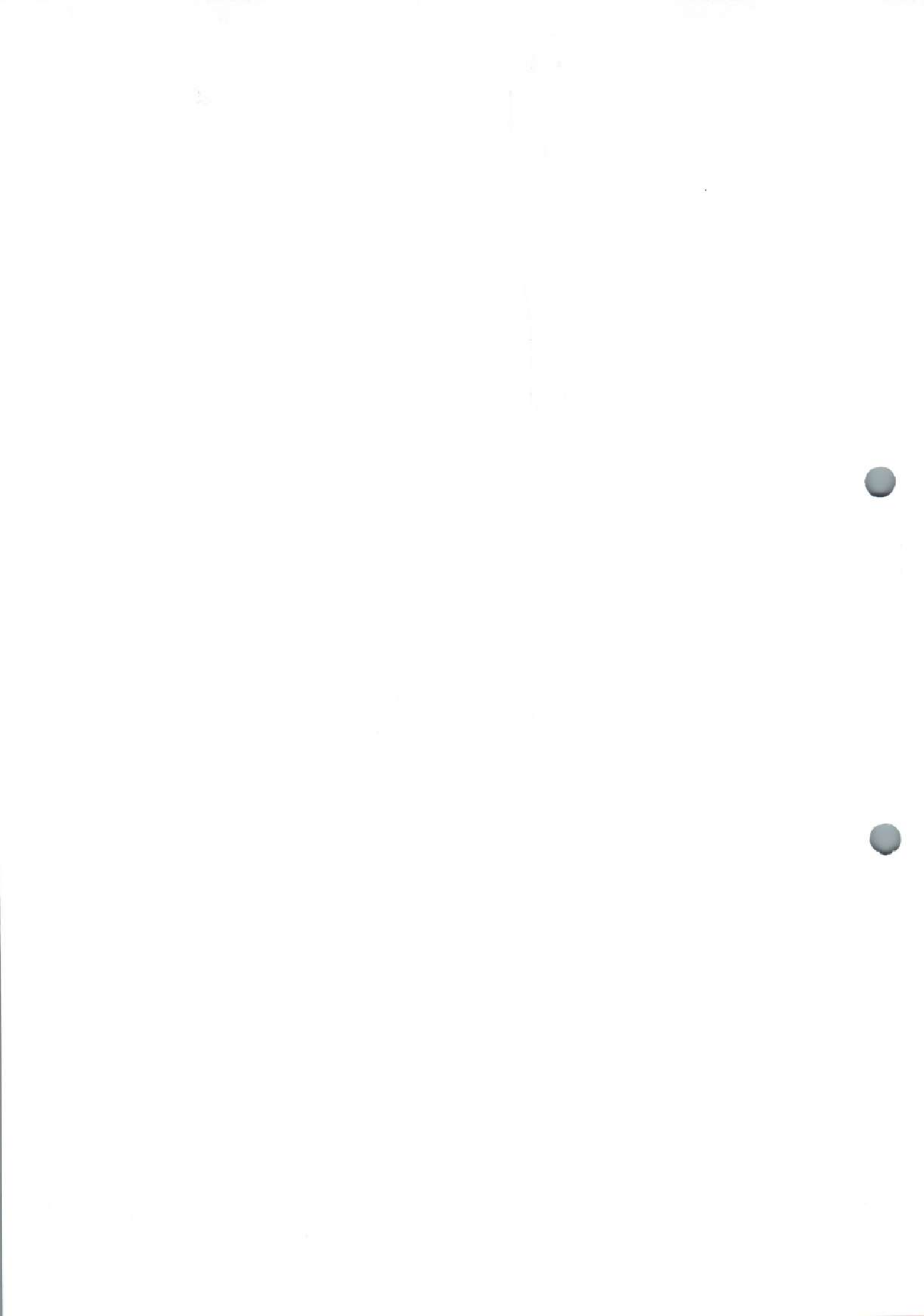



ANEXO IV – MODELO DE DECLARAÇÕES

MODELO I

DECLARAÇÃO

DECLARAMOS, para todos os fins e sob as penas da lei, que não executamos trabalho noturno, perigoso ou insalubre com menores de dezoito anos e de qualquer trabalho com menores de dezesseis anos, salvo na condição de aprendiz, a partir de quatorze anos, em cumprimento ao disposto no inciso XXXIII do art. 7º da Constituição Federal e de conformidade com a exigência prevista no inciso V, do art. 27 da Lei Federal nº 8.666/93 e suas alterações posteriores.

Pelo que, por ser a expressão da verdade, firma a presente, sob as penas da Lei.

_____ - __, __ de _____ de 2021

Carimbo e assinatura do representante legal da empresa.

MODELO II

DECLARAÇÃO

(NOMINA E QUALIFICA O FORNECEDOR), DECLARA, para os devidos fins de direito, especialmente para fins de prova em processo licitatório, junto ao Município de Pacujá, Estado do Ceará, que tem pleno conhecimento de todos os parâmetros e elementos dos serviços a serem ofertados no presente certame licitatório e que sua proposta atende integralmente aos requisitos constantes neste edital.

Pelo que, por ser a expressão da verdade, firma a presente, sob as penas da Lei.

_____ - __, __ de _____ de 2021

Carimbo e assinatura do representante legal da empresa.



MODELO III

DECLARAÇÃO

(NOMINA E QUALIFICA O FORNECEDOR), DECLARA, para os devidos fins de direito, especialmente para fins de prova em processo licitatório, junto ao Município de Pacujá, Estado do Ceará, que concorda integralmente com os termos deste edital e seus anexos.

Pelo que, por ser a expressão da verdade, firma a presente, sob as penas da Lei.

_____ - ____ de _____ de 2021

Carimbo e assinatura do representante legal da empresa.

MODELO IV

DECLARAÇÃO

(NOMINA E QUALIFICA O FORNECEDOR), DECLARA, para os devidos fins de direito, especialmente para fins de prova em processo licitatório, junto ao Município de Pacujá, Estado do Ceará, sob as penalidades cabíveis, que inexistem qualquer fato superveniente impeditivo de nossa habilitação para participar no presente certame licitatório, bem assim que ficamos cientes da obrigatoriedade de declarar ocorrências posteriores, nos termos do art.32, §2º, da Lei n.º 8.666/93.

Pelo que, por ser a expressão da verdade, firma a presente, sob as penas da Lei.

_____ - ____ de _____ de 2021

Carimbo e assinatura do representante legal da empresa.

[Handwritten signature]



ANEXO - V

01. PROJETO BÁSICO
(Memoriais descritivos, justificativas técnicas)

02. ORÇAMENTO BÁSICO
(Planilha orçamentária)

03. CRONOGRAMA FÍSICO-FINANCEIRO
(Cronograma de execução da obra e do desembolso financeiro).

04. PLANTAS
(Plantas).

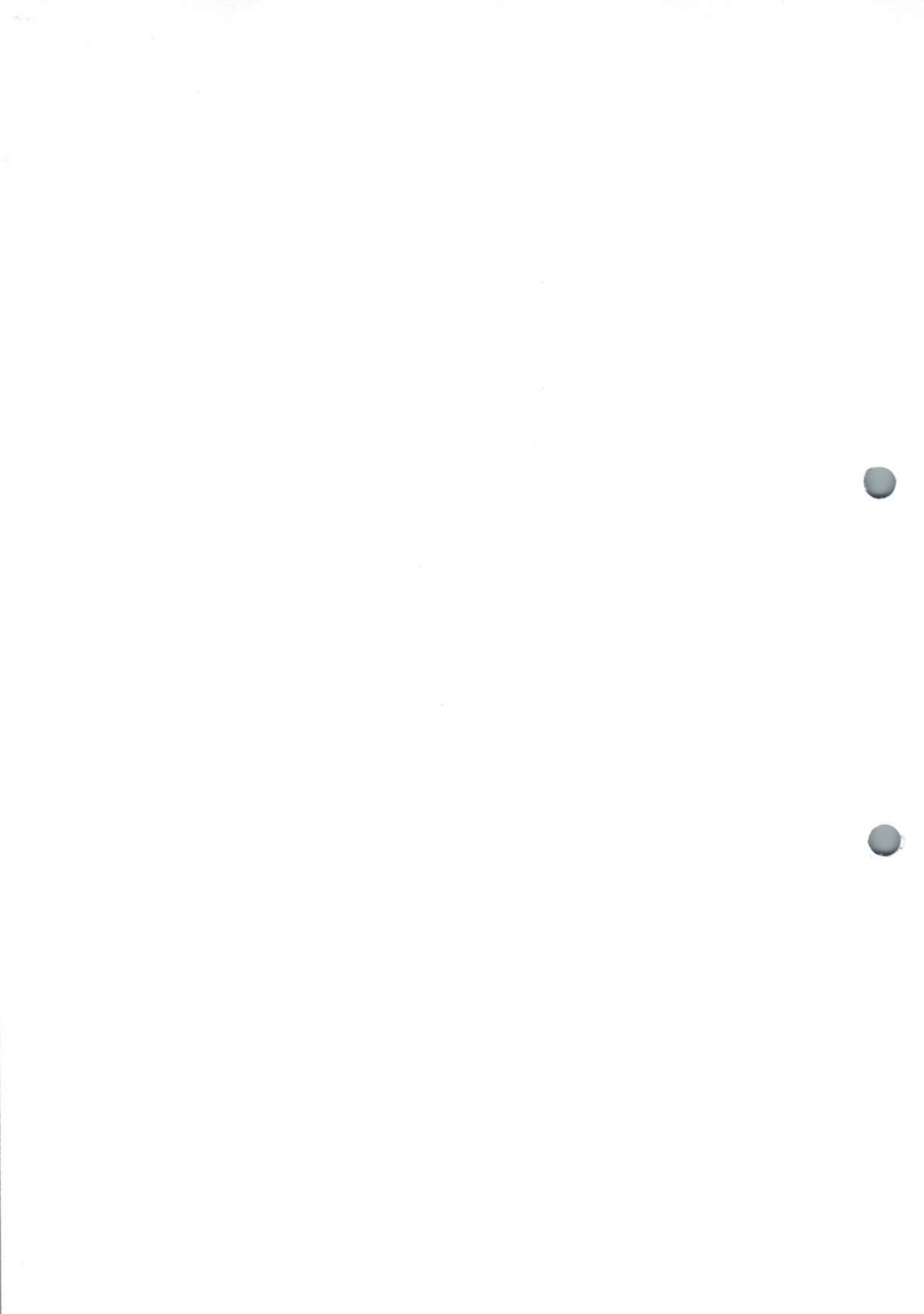

PREFEITURA MUNICIPAL DE
PACUJÁ



**OBRA: PAVIMENTAÇÃO EM PEDRA TOSCA EM DIVERSAS
LOCALIDADES DO MUNICÍPIO**

LOCAL: LOCALIDADE DE BOM SUCESSO E BOM GOSTO- PACUJÁ/CE

DATA: 05.08.2021

NARCI DE MELO JUNIOR
ENGENHEIRO CIVIL
CREA: 0607557370
CPF: 618182913-04



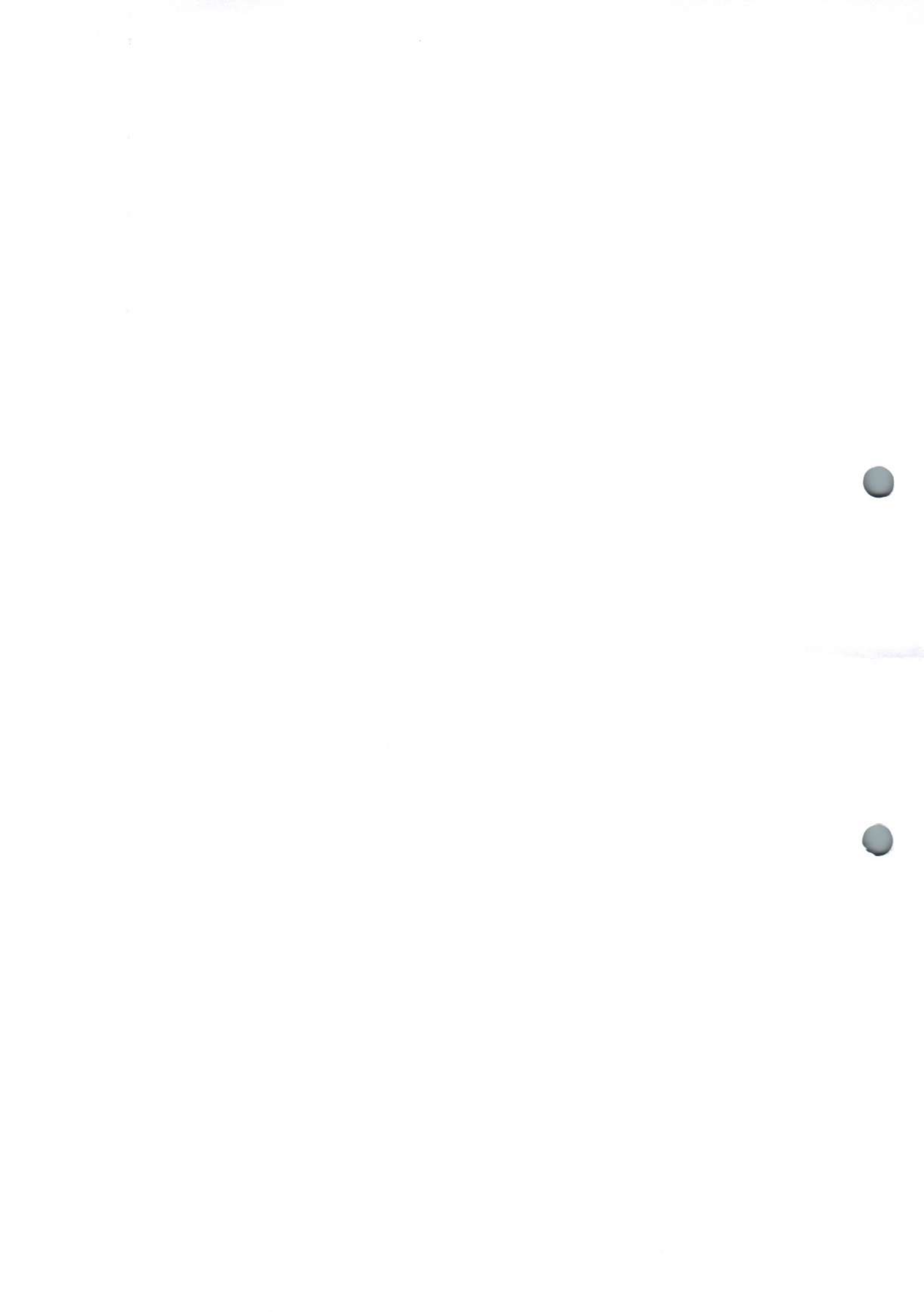

PREFEITURA MUNICIPAL DE
PACUJÁ



MEMORIAL DESCRITIVO E ESPECIFICAÇÕES TÉCNICAS

OBJETIVO

O presente Memorial descritivo e Especificações tem por objetivo estabelecer os critérios que deverão ser obedecidos durante a execução da obra e estabelecer normas quanto ao emprego de materiais.

DISPOSIÇÕES GERAIS

Além do que preceituam as normas da ABNT e toda legislação pertinente em vigor, os trabalhos deverão seguir a orientação da fiscalização, estas especificações e o projeto executivo.

A mão-de-obra será de 1ª qualidade e os serviços serão executados dentro da melhor técnica possível.

Todo trabalho executado, que for impugnado pela fiscalização, será reconstruído sem ônus para o contratante.

Todo acidente que ocorrer durante a execução dos serviços, (ocasional ou provocado) será de responsabilidade exclusiva do Contratado.

ADMINISTRAÇÃO DA OBRA

Correrá por conta da contratada as despesas de vigia e engenheiro de supervisão na obra conf. Composição anexa e a demais despesas correspondentes a administração da empresa no escritório estão incluídos no BDI desta obra.

NARCI DE MELO JUNIOR
ENGENHEIRO CIVIL
CREA: 0607557370
CPF: 618182913-04



PREFEITURA MUNICIPAL DE
PACUJÁ



Para eliminar toda matéria orgânica das zonas onde será retirado o material para a Construção dos aterros, o trator deve raspar os primeiros 15 cm de solo, empurrando este material, que contém restos de raízes e matérias orgânicas não decompostas, para fora da área de Construção; numa faixa em volta de toda a área prevista para a Construção onde possível a partir daí será empregado o bota-fora. Uma parte da terra vegetal pode ser estocada de lado para ser aproveitada na cobertura e acabamento dos taludes de aterros adjacentes.

LIMPEZA DO TERRENO

Toda projeção da área a receber a pavimentação será limpa e será retirado todo entulho e material remanescente da capina para local determinado pela fiscalização

LOCAÇÃO

Após a realização do desmatamento e limpeza será feito a relocação dos eixos, bem como, o nivelamento e marcação dos bordos e “OFF-SETS”.

A locação e nivelamento da obra serão feitos por topógrafo, que após a marcação de seus piquetes fará a comunicação à fiscalização para que possa ser conferida a total obediência às medidas estabelecidas no projeto executivo.

A execução da Obra deverá se realizar com acompanhamento de topógrafo, para garantir a execução plena do projeto.

No controle Geométrico dos aterros/cortes não serão aceitas variações de medidas, a não ser que seja para maior e sempre no sentido de suavizar os taludes, ficando claro que o serviço realizado a maior não será pago na forma de aditivo.

NARCI DE MELO JUNIOR
ENGENHEIRO CIVIL
CREA: 0607557370
CPF: 618182913-04

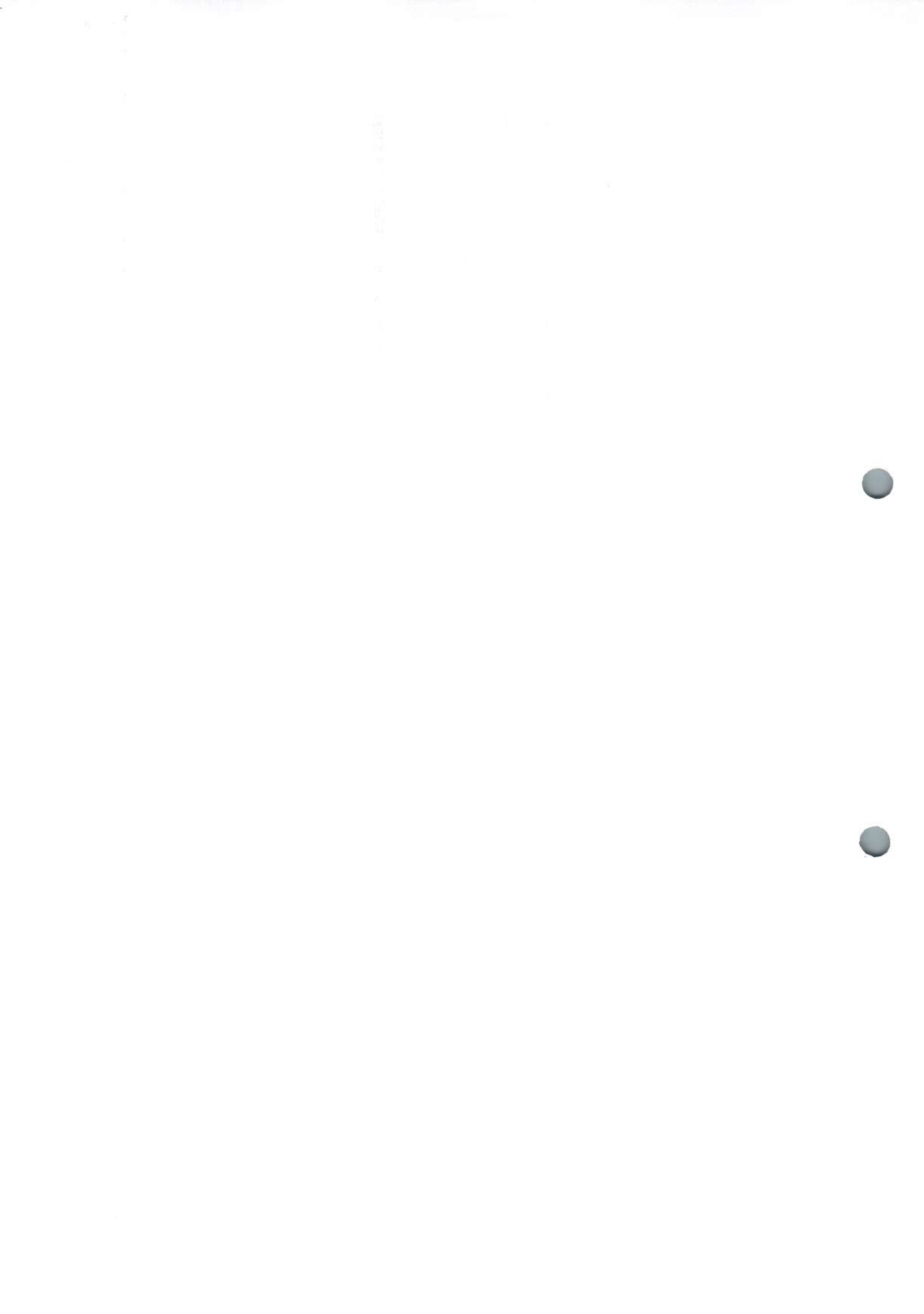

PREFEITURA MUNICIPAL DE
PACUJÁ



INSTALAÇÃO DA OBRA

Antes do início da implantação propriamente dita, deverão ser executadas todas as instalações provisórias, de tal modo que facilite a recepção, estocagem e o manuseio dos materiais.

A ausência do responsável pela Obra no local da mesma, implicará na presença de um preposto, previamente verificado pela fiscalização.

PLACA DA OBRA:

A placa da obra terá as dimensões de 4,00x3,00m, será formada por uma placa de zinco nº30, devidamente fixadas em barrotes de 4x4cm, será suspensa por linhas de 20x6cm, terá pintura com padrão, cores e dizeres no padrão do convenio, tais como as informações de: nº do convênio, valor concedente, proponente e total, prazo da obra, logotipo dos órgão convenentes, etc.

PAVIMENTAÇÃO

DESMATAMENTO E LIMPEZA DA ÁREA DE CONSTRUÇÃO

Deverá ser desmatado toda a área onde vai ser construída a obra; retirando-se todos os matos, galhos, troncos, raízes e tocos para fora da área, a fim de evitar que permaneça qualquer matéria orgânica no local da obra.

O desmatamento dos trechos de ruas com vegetação crescida, será realizado com Pat rol, trator de esteira ou pá carregadeira conforme a necessidade/dificuldade apresentada.

NARCI DE MELO JUNIOR
ENGENHEIRO CIVIL
CREA: 0607557370
CPF: 618182913-04





PREFEITURA MUNICIPAL DE
PACUJÁ



ESCAVAÇÃO

A escavação do greide deverá serem feitas nas cotas e nos locais indicado no projeto.

A escavação será feita com taludamento para a zona não escavada.

A inclinação dos taludes de corte/aterro serão 1:1 ou superior de acordo com a natureza dos terrenos, de modo a evitar desmoronamentos.

Inclinações maiores que 1:1 dificultam a compactação junto aos taludes, quando forem utilizados rolos.

Não será aceito emprego de explosivos no local da obra, tanto pelo local ser urbano de imóveis de alto valor indenizatório, como densamente povoada, além do fato da desnecessidade, haja vista nos furos de sondagem realizados de forma amostral, não houve um único caso de material de 2ª ou 3ª categoria, somente material de 1ª categoria, mas em caso de uma possível existência deste fato raro, a contratada devera comunicar a contratante.

ATERROS

Caso em algum ponto se encontre rocha, fato pouco provável, a área de apoio para a base sobre os materiais rochosos, deverá merecer cuidadosa limpeza a jato de ar e/ou água, quando serão removidos os elementos fraturados ou facilmente deslocáveis.

NARCI DE MELO JUNIOR
ENGENHEIRO CIVIL
CREA: 0607557370
CPF: 618182913-04



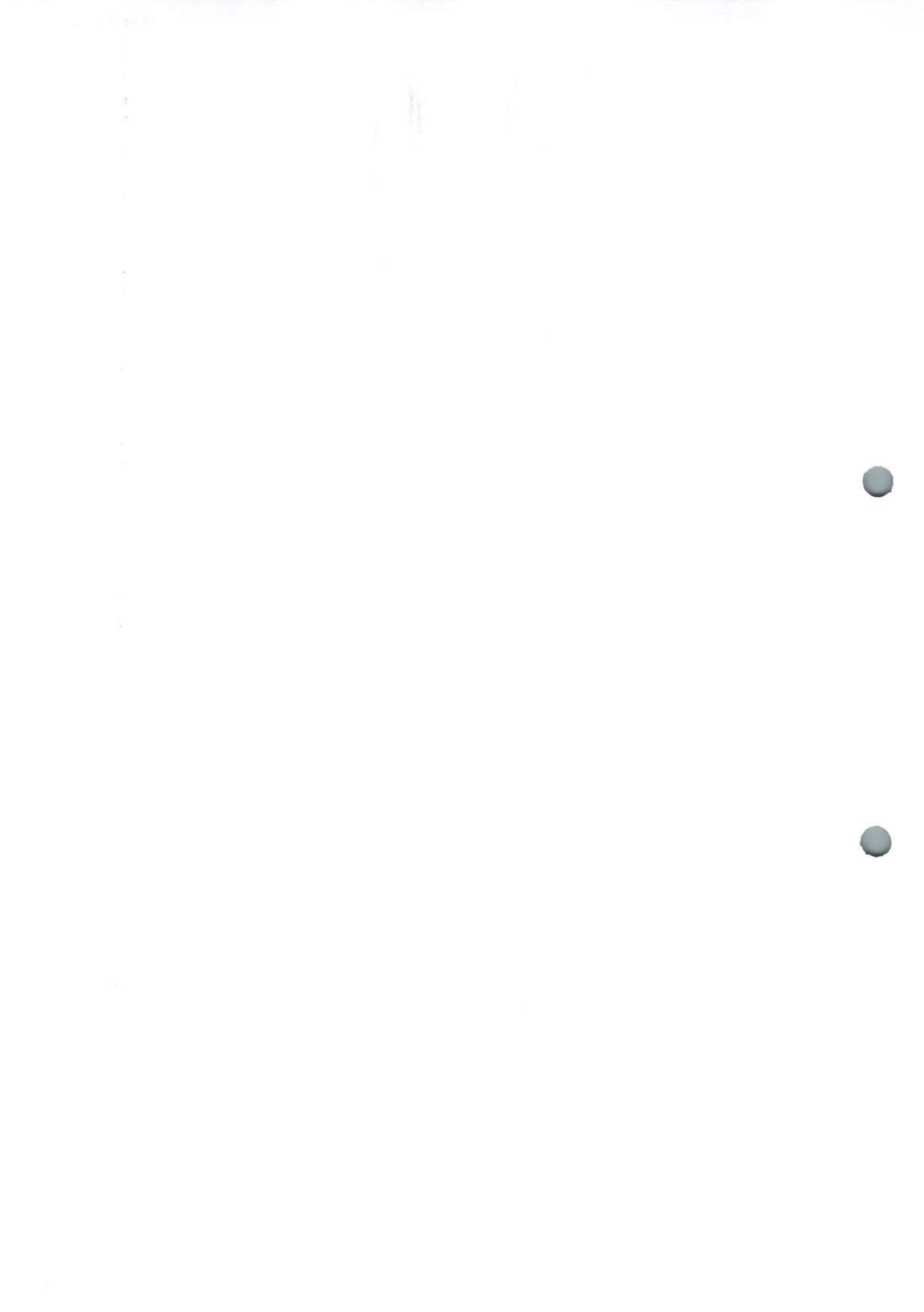

PREFEITURA MUNICIPAL DE
PACUJÁ



Os pontos constantes de cavidades ou irregularidades que venham tornar difícil ou prejudicar uma boa compactação da primeira camada de terra, deverão ser preenchidos por malho ou soquetes mecânicos (próximo a pvs de esgoto ou postes da rede de energia elétrica).

As partes que foram escavadas a mão, devem ser enchidas em primeiro lugar, também a mão, formando-se camadas fixas de 10 cm no máximo, que serão sucessivamente molhadas e compactadas com malho.

Depois do aterro das escavações feitas a mão, espalha-se a terra para formar a primeira camada que será compactada por equipamento. Essa camada, bem como a seguinte, deve ter no máximo 20 cm de espessura e será molhada, se for necessário e compactada até atingir um grau de compactação de 98%.

Em áreas diminutas, compreendendo bolsões mais profundos, devem ser empregados, sapos mecânicos, ou malhos de madeira, com ponta circular e com diâmetro máximo de 0,10 m, com comprimento médio de 1,5 m.

A Construção dos aterros, deverão obedecer às cotas e dimensões indicadas no projeto.

O material deverá ser trazido para o local da obra da jazida rica em areia lavada e isenta de matéria orgânica.

Uma vez que será realizado o serviço confecção dos aterros e eliminação de erosões e voçorocas existentes, também no corpo de serviço do mesmo convenio será realizado o serviço de correção da inclinação de greide e elevação e rebaixamento do coroamento da plataforma de projeto, com a finalidade de melhorar a conformação e trabalhabilidade de plataforma.

NARCI DE MELO JUNIOR
ENGENHEIRO CIVIL
CREA: 0607557370
CPF: 618182913-04



10
11
12

13
14
15

16
17



PREFEITURA MUNICIPAL DE
PACUJÁ



PROTEÇÃO AMBIENTAL

O desmatamento deverá restringir-se ao local da obra, e as jazidas de empréstimo de material e a jazida de expurgo.

O bota-fora deverá ser executado para local indicado pelo fiscal da obra.

Finda a obra, os locais de empréstimos/expurgo deverão serem recobertos com material proveniente de expurgos gerados durante a realização da obra, dando condições assim, para o ressurgimento da vida nesses locais.

No caso de jazidas particulares ativas e em dia com o licenciamento ambiental do município respectivo, o recobrimento e ações mitigatórias deverão ser realizadas pelo dono da jazida, uma vez que o material é comprado e dentro da legalidade vigente.

Os locais de empréstimos terão as suas barreiras rebaixadas e os locais que poderão acumular água deverão ser providos de sangradouro.

PAVIMENTAÇÃO EM PEDRA TOSCA:

Todas vias projetadas terão sua pavimentação em pedra tosca rejuntada simplesmente com areia na parte central da rua (espaço entre as 2 sarjetas laterais de concreto projetadas), assentada sobre colchão de areia com altura média de 15cm devidamente homogeneizado e regularizado de modo a receber a pavimentação.

Já nas sarjetas, as mesmas serão escavadas com largura de 35cm e profundidade de 10cm nos dois lados da via, e serão executadas nas mesmas dimensões escavadas, um concreto não estrutural com preparo manual, no traço 1:2:3 (cimento areia e brita) de forma homogênea e desempenada.

NARCI DE MELO JUNIOR
ENGENHEIRO CIVIL
CREA: 0607557370
CPF: 618182913-04

PREFEITURA MUNICIPAL DE
PACUJÁ



Nota técnica: No encontro de algumas vias não foi descontado o quantitativo de sarjeta, pois nestes locais existe topograficamente escoamento pluvial, e então deverá ser executado este referido serviço.

A pavimentação deverá ter declividade para os dois lados da rua, permitindo um adequado escoamento e evitando assim acúmulos e sobrecarga no calçamento.

O calçamento será devidamente compactado de forma mecânica com compactador tipo sapo ou superior.

MEIO-FIO:

Os meios-fios serão em concreto simples moldado no local com resistência mínima de 15mpa, assentados verticalmente e rejuntados com argamassa de cimento e areia no traço de 1:3, nas dimensões de 34cm de altura por 10cm de largura, ficando após assentado 19cm exposto e 15enterrado.

Os materiais com maior plasticidade e rigidez excedentes dos cortes de expurgo da via, poderão ser colocados onde não existir calçada adjacente ao lado de fora dos meio fios na largura de 1,50m e até o nível superior dos meio fios, com a finalidade de escorá-los e diminuir o custo com aterro de futura calçada.

Tanto em interseções ou extremando com ruas novas (em terra recém abertas entre o período de projeto e início de execução da obra), como também em calçadas com rebaixo existente de garagens, os meio-fios serão colocados totalmente rebaixados, ou seja os 34cm de altura do meio fio, totalmente enterrados ao nível do greide da sarjeta, com a finalidade de

NARCI DE MELO JUNIOR
ENGENHEIRO CIVIL
CREA: 0607557370
CPF: 618182913-04



PREFEITURA MUNICIPAL DE
PACUJÁ



travamento(proteção) da pavimentação projetada e a não realização de rampas para veículos obstaculando as sarjetas, com rampas grotescas não projetadas, dificultando assim ,o escoamento pluvial na sarjeta projetada, já onde a via projetada chegar ou interseccionar via pavimentada velha, não existira meio fio enterrado de travamento, existira apenas pavimento novo engastando em pavimento velho.

ENTREGA DA OBRA:

A obra deverá ser entregue em perfeito estado de limpeza e conservação. Desobstruída de sujeiras e entulhos.

NARCI DE MELO JUNIOR
ENGENHEIRO CIVIL
CREA: 0607557370
CPF: 618182913-04



PREFEITURA MUNICIPAL DE
PACUJÁ

PROP: PREFEITURA MUNICIPAL DE PACUJA-CE
 OBRA: PAVIMENTAÇÃO EM PEDRA TOSCA EM DIVERSAS LOCALIDADES DO
 MUNICÍPIO
 LOCAL: LOCALIDADE DE BOM SUCESSO E BOM GOSTO - PACUJA/CE
 DATA: 05/08/2021

MEMORIAL DE CÁLCULO

TRECHO - LOCALIDADE SEDE - BOM GOSTO

1.1 ADMINISTRAÇÃO DA OBRA

MÊS	TOTAL
6,00	6,00
TOTAL	6,00

2.1 LOCAÇÃO DA OBRA COM AUXÍLIO TOPOGRÁFICO (ÁREA - 5000 M2)

COMPR.	LARGURA	COEFICIENTE	TOTAL
1400,00	6,00	10000,00	ESTACA: 0+0,00 A 70+0,00
950,00	7,00	10000,00	ESTACA: 0+0,00 A 47+10,00
600,00	7,00	10000,00	ESTACA: 55+0,00 A 85+0,00
TOTAL			1,93

2.2 PLACAS PADRÃO DE OBRA

COMPR.	LARGURA	TOTAL
3,00	4,00	12,00
TOTAL		12,00

3.1 REGULARIZAÇÃO DO SUB-LEITO

COMPR.	LARGURA	TOTAL
1400,00	6,00	ESTACA: 0+0,00 A 70+0,00
950,00	7,00	ESTACA: 0+0,00 A 47+10,00
600,00	7,00	ESTACA: 55+0,00 A 85+0,00
TOTAL		19250,00

3.2 PAVIMENTAÇÃO EM PEDRA TOSCA S/ REJUNTAMENTO (AGREGADO ADQUIRIDO)

COMPR.	LARGURA	TOTAL
1400,00	5,30	ESTACA: 0+0,00 A 70+0,00
950,00	6,30	ESTACA: 0+0,00 A 47+10,00
600,00	6,30	ESTACA: 55+0,00 A 85+0,00
TOTAL		17185,00

3.3 BANQUETAS/ MEIO FIO DE CONCRETO MOLDADO NO LOCAL

COMPR.	QUANT.	TOTAL



Narci de Melo Sobrinho
 Engenheiro Civil
 CREA: 060 755 73 70
 CPF: 618.182.012.04

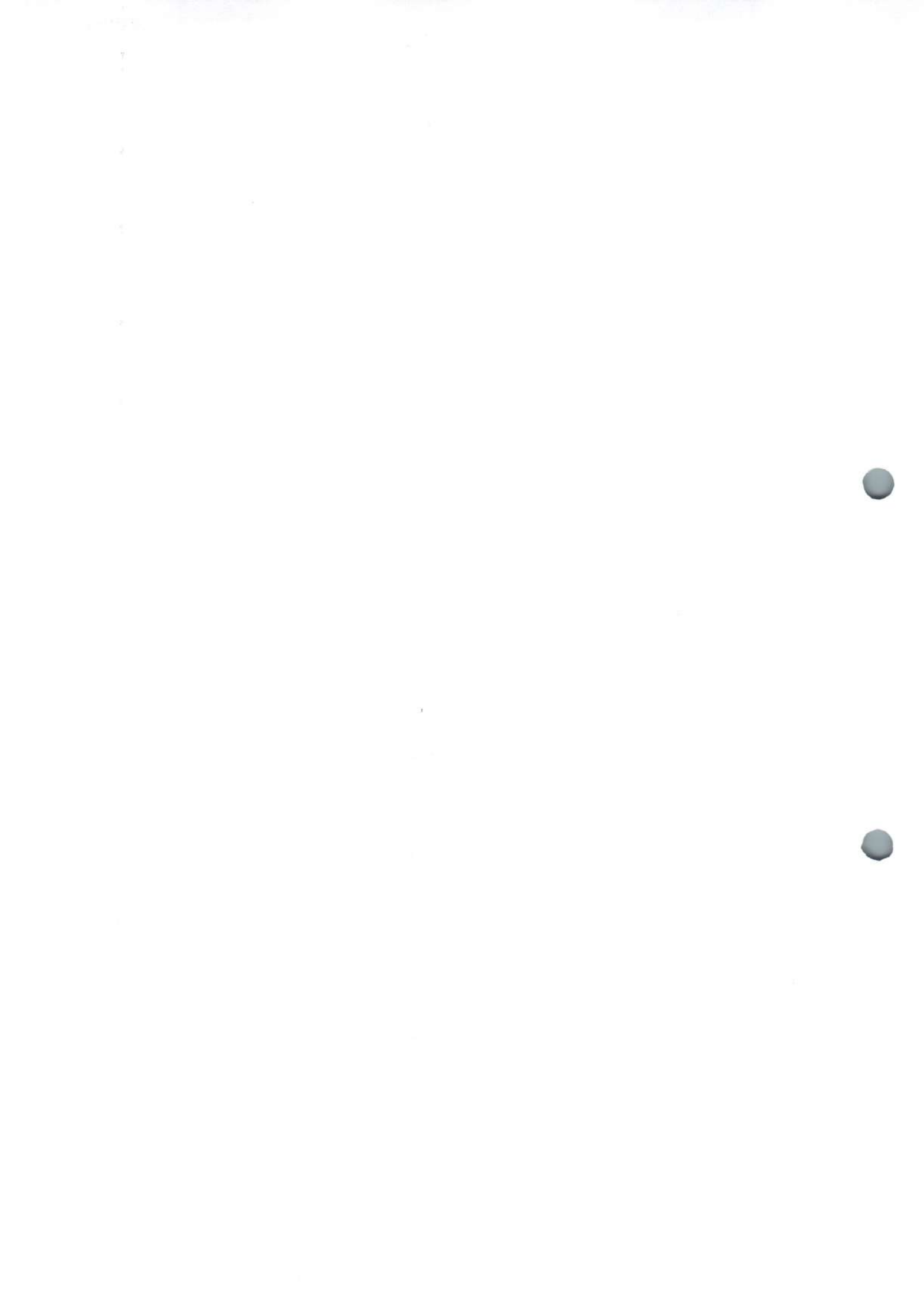

TRECHO 1 - CE-253 A BOM SUCESSO	1400,00	2,00			ESTACA: 0+0,00 A 70+0,00
TRECHO 2 - SEDE A BOM GOSTO	950,00	2,00			ESTACA: 0+0,00 A 47+10,00
TRECHO 3 - SEDE A BOM GOSTO	600,00	2,00			ESTACA: 55+0,00 A 85+0,00
TOTAL					5900,00
3.4 ESCAVAÇÃO MANUAL CAMPO ABERTO EM TERRA ATÉ 2M					

	COMPR.	PROF.	LARGURA	TOTAL	
TRECHO 1 - CE-253 A BOM SUCESSO	2800,00	0,10	0,35		ESTACA: 0+0,00 A 70+0,00
TRECHO 2 - SEDE A BOM GOSTO	1900,00	0,10	0,35		ESTACA: 0+0,00 A 47+10,00
TRECHO 3 - SEDE A BOM GOSTO	1200,00	0,10	0,35		ESTACA: 55+0,00 A 85+0,00
TOTAL				206,50	
3.5 CONCRETO NÃO ESTRUTURAL PREPARO MANUAL					

	COMPR.	PROF.	LARGURA	TOTAL	
TRECHO 1 - CE-253 A BOM SUCESSO	2800,00	0,10	0,35		ESTACA: 0+0,00 A 70+0,00
TRECHO 2 - SEDE A BOM GOSTO	1900,00	0,10	0,35		ESTACA: 0+0,00 A 47+10,00
TRECHO 3 - SEDE A BOM GOSTO	1200,00	0,10	0,35		ESTACA: 55+0,00 A 85+0,00
TOTAL				206,50	
4.1 LIMPEZA DE PISO EM ÁREA URBANIZADA					

	COMPR.	LARGURA	TOTAL	
TRECHO 1 - CE-253 A BOM SUCESSO	1400,00	6,00		ESTACA: 0+0,00 A 70+0,00
TRECHO 2 - SEDE A BOM GOSTO	950,00	7,00		ESTACA: 0+0,00 A 47+10,00
TRECHO 3 - SEDE A BOM GOSTO	600,00	7,00		ESTACA: 55+0,00 A 85+0,00
TOTAL			19250,00	

Narci de Melo Junior
 Engenheiro Civil
 CREA: 060 755 73 70
 CPF: 618.182.913-04

[Handwritten signature]

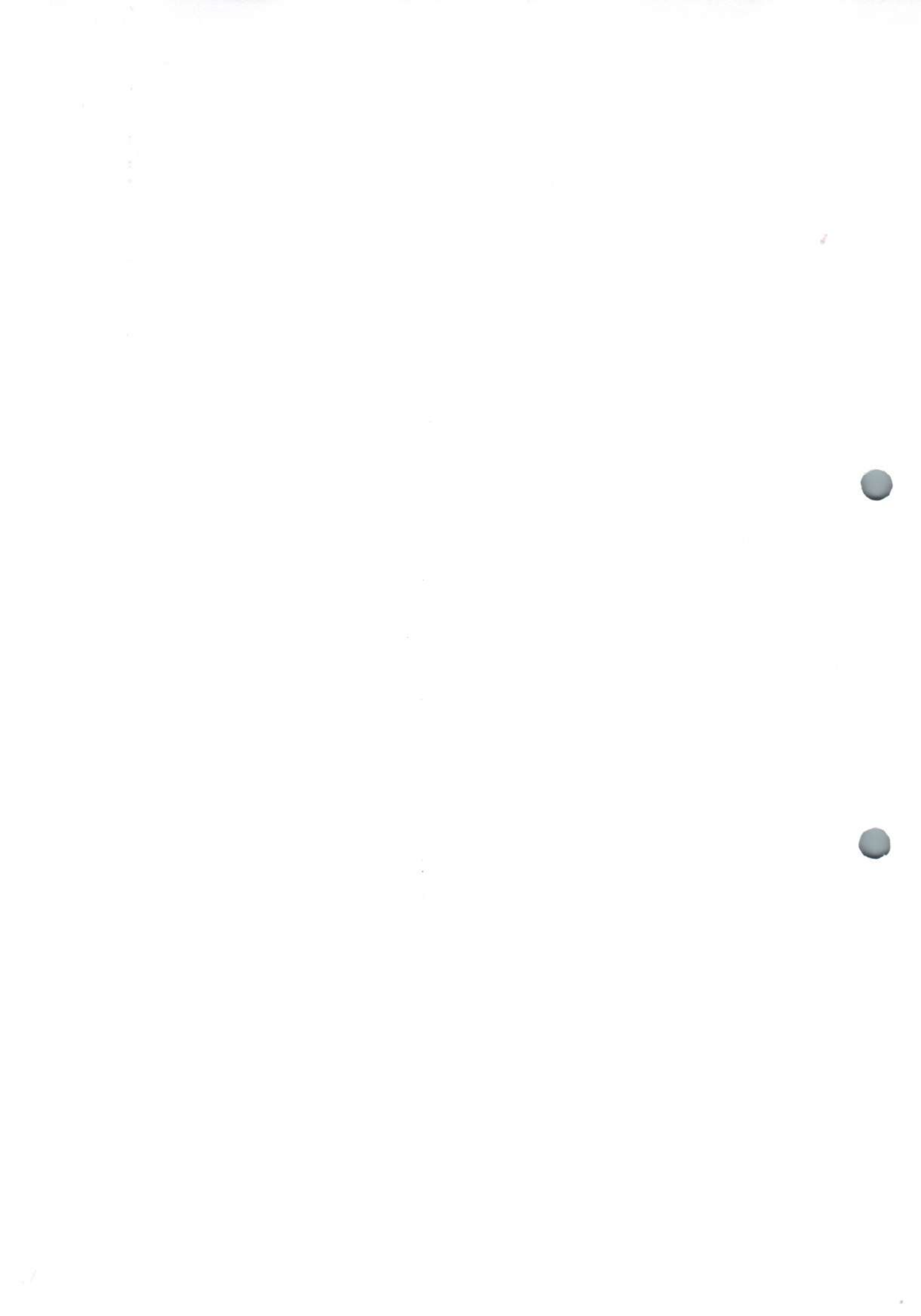

PREFEITURA MUNICIPAL DE
PACUJÁ

COMISSÃO PERMANENTE DE LICITAÇÕES
FI. 115
14
Rubrica

ORÇAMENTO GLOBAL PROP: PREFEITURA MUNICIPAL DE PACUJÁ-CE
OBRA: PAVIMENTAÇÃO EM PEDRA TOSCA EM DIVERSAS LOCALIDADES DO MUNICÍPIO
LOCAL: LOCALIDADE DE BOM SUCESSO E BOM GOSTO- PACUJÁ/CE
DATA: 05/08/2021

BDI: 28,17%

SEINFRA-CE - DESONERADA 27.1

ITEM	COD.	ESPECIFICAÇÃO	UNID	QUANT.	VALOR UNITÁRIO S/ BDI (R\$)	VALOR UNITÁRIO C/ BDI (R\$)	TOTAL (R\$)
1.0		ADMINISTRAÇÃO DA OBRA					31.277,40
1.1		ADMINISTRAÇÃO DA OBRA	MÊS	6,00	4.067,18	5.212,90	31.277,40
2.0		SERVIÇOS PRELIMINARES					3.508,41
2.1	C2872	LOCAÇÃO DA OBRA COM AUXÍLIO TOPOGRÁFICO (ÁREA >5000 M2)	HA	1,93	476,51	610,74	1.178,73
2.2	C1937	PLACAS PADRÃO DE OBRA	M2	12,00	151,47	194,14	2.329,68
3.0		PAVIMENTAÇÃO DO SISTEMA VIÁRIO					1.158.877,89
3.1	C3233	REGULARIZAÇÃO DO SUB-LEITO	M2	19.250,00	2,13	2,73	52.552,50
3.2	C2896	PAVIMENTAÇÃO EM PEDRA TOSCA S/ REJUNTAMENTO (AGREGADO ADQUIRIDO)	M2	17.185,00	36,65	46,97	807.179,45
3.3	C0365	BANQUETA/ MEIO FIO DE CONCRETO MOLDADO NO LOCAL	M	5.900,00	23,80	30,50	179.950,00
3.4	C1256	ESCAVAÇÃO MANUAL CÂMPO ABERTO EM TERRA ATÉ 2M	M3	206,50	45,56	58,39	12.057,54
3.5	C0836	CONCRETO NÃO ESTRUTURAL PREPARO MANUAL	M3	206,50	404,80	518,83	107.138,40
4.0		SERVIÇOS DIVERSOS					28.875,00
4.1	C3447	LIMPEZA DE PISO EM ÁREA URBANIZADA	M2	19.250,00	1,17	1,50	28.875,00
TOTAL GERAL (R\$)							1.222.538,70

Narci de Melo Junior
Engenheiro Civil
CREA: 060.758.73.70
CPF: 618.182.913-04

(Handwritten signature and initials)

PREFEITURA MUNICIPAL DE
PACUJÁ

PROP: PREFEITURA MUNICIPAL DE PACUJÁ-CE
 OBRA: PAVIMENTAÇÃO EM PEDRA TOSCA EM DIVERSAS LOCALIDADES DO MUNICÍPIO
 LOCAL: LOCALIDADE DE BOM SUCESSO E BOM GOSTO- PACUJÁ-CE
 DATA: 05/08/2021

CRONOGRAMA FÍSICO FINANCEIRO

SEINFRA-CE - DESONERADA.27.1

ITEM	SERVIÇOS	%	VALOR (R\$)	%	30 DIAS	%	60 DIAS	%	90 DIAS	%	120 DIAS	%	150 DIAS	%	180 DIAS
1.0	ADMINISTRAÇÃO DA OBRA	2,56%	31.277,40	16,00%	3.122,77	17,00%	3.122,77	17,00%	3.122,77	17,00%	3.122,77	17,00%	3.122,77	16,00%	3.122,77
2.2	SERVIÇOS PRELIMINARES	0,29%	3.508,41	5,00%	323,76	10,00%	323,76	25,00%	323,76	25,00%	323,76	25,00%	323,76	10,00%	323,76
3.0	PAVIMENTAÇÃO DO SISTEMA VIÁRIO	94,79%	1.158.877,89	5,00%	115.800,84	10,00%	115.800,84	25,00%	115.800,84	25,00%	115.800,84	25,00%	115.800,84	10,00%	115.800,84
4.0	SERVIÇOS DIVERSOS	2,36%	28.875,00	5,00%	2.837,10	10,00%	2.837,10	25,00%	2.837,10	25,00%	2.837,10	25,00%	2.837,10	10,00%	2.837,10
VALOR TOTAL DE MEDIÇÃO C/ BDI (R\$)			1.222.538,70	9,99%	122.084,47	9,99%	122.084,47	9,99%	122.084,47	9,99%	122.084,47	9,99%	122.084,47	9,99%	122.084,47
TOTAL GERAL (R\$)			1.222.538,70	9,99%	122.084,47	19,97%	244.168,93	29,96%	366.253,40	39,94%	488.337,86	49,93%	610.422,33	59,92%	732.506,79



 Narcí de Melo Junior
 Engenheiro Civil
 CREA: 060 755 73 70
 CPF: 618.132.913-04



PREFEITURA MUNICIPAL DE
PACUJÁ



OBRA: PAVIMENTAÇÃO EM PEDRA TOSCA EM DIVERSAS LOCALIDADES DO MUNICÍPIO
LOCAL: LOCALIDADE DE BOM SUCESSO E BOM GOSTO- PACUJÁ/CE
DATA: 05/08/2021

DEMONSTRATIVO DE TAXA DE B.D.I. - DESONERADO

I - PARCELAS INCIDENTES SOBRE O CUSTO INDIRETO

1 - ADMINISTRAÇÃO CENTRAL (AC)

4,01%

II - PARCELAS INCIDENTES SOBRE O FATURAMENTO

1 - IMPOSTOS (I)

1.1 - COFINS

3,00%

1.2 - PIS

0,65%

1.3 - CPRB

4,50%

1.4 - ISS 5% (CONSIDERADO SOBRE 60% DO VALOR DA OBRA)

3,00%

11,15%

2 - LUCRO (L)

7,30%

3 - SEGURO (S) + GARANTIA (G)

0,40%

4 - RISCO (R)

0,56%

5 - DESPESAS FINANCEIRAS (DF)

1,11%

III - CÁLCULO DO B.D.I.

$$B D I = \frac{(1 + AC + S + R + G)(1 + DF)(1 + L) - 1}{(1 - I)}$$

$$B D I = (((1 + (AC + (S + G) + R)) \times (1 + DF) \times (1 + L)) / (1 - I)) - 1 \times 100$$

B D I = 28,17 %

OBS.: DE ACORDO COM O ACÓRDÃO TCU AC-2622-37/13

ACÓRDÃO TCU AC-2622-37/13-P DE 09/2013 (UTILIZADO NO DAE A PARTIR DE 20/02/2014)

CPRB - Contribuição Previdenciária sobre a Receita Bruta

Narci de Melo Júnior
Engenheiro Civil
CREA: 060.755.73.70
CPF: 618.182.913-04

PREFEITURA MUNICIPAL DE
PACUJÁ



OBRA: PAVIMENTAÇÃO EM PEDRA TOSCA EM DIVERSAS LOCALIDADES DO MUNICÍPIO
LOCAL: LOCALIDADE DE BOM SUCESSO E BOM GOSTO- PACUJÁ/CE
DATA: 05/08/2021

MÃO DE OBRA HORISTA - TABELA UNIFICADA SEINFRA 027.1							
ENCARGOS SOCIAIS 83,85% - ENCARGOS COMPLEMENTARES VARIÁVEIS							
CÓDIGO	PROFISSIONAL	UD	SALÁRIO EM RS	ENCARGOS SOCIAIS	SALÁRIO C/ ENCARGOS SOCIAIS	ENCARGOS COMPLEMENTARES	VALOR ADOTADO
12543	SERVENTE	H	5,49	4,60	10,09	5,46	15,55
10048	ALFANGISTA	H	5,49	4,60	10,09	5,46	15,55
10500	CAVOQUEIRO	H	5,49	4,60	10,09	5,46	15,55
10037	AJUDANTE	H	6,42	5,38	11,80	4,97	16,77
19136	AUXILIAR DE TOPOGRAFIA	H	6,42	5,38	11,80	4,62	16,42
10039	AJUDANTE DE APLICADOR DE IMPERMEABILIZAÇÃO	H	6,42	5,38	11,80	4,97	16,77
10040	AJUDANTE DE ARMADOR/FERREIRO	H	6,42	5,38	11,80	4,97	16,77
10041	AJUDANTE DE CARPINTEIRO	H	6,42	5,38	11,80	4,97	16,77
10042	AJUDANTE DE ELETRICISTA	H	6,42	5,38	11,80	4,97	16,77
10043	AJUDANTE DE ENCANADOR	H	6,42	5,38	11,80	4,97	16,77
10044	AJUDANTE DE GRANITEIRO/MARMORISTA	H	6,42	5,38	11,80	4,97	16,77
10045	AJUDANTE DE PINTOR	H	6,42	5,38	11,80	4,97	16,77
10046	AJUDANTE DE SERRALHEIRO	H	6,42	5,38	11,80	4,97	16,77
10047	AJUDANTE DE TELHADISTA	H	6,42	5,38	11,80	4,97	16,77
10149	AUXILIAR ADMINISTRATIVO	H	6,42	5,38	11,80	4,62	16,42
16033	CADASTRADOR	H	6,42	5,38	11,80	4,62	16,42
16034	DIGITADOR	H	6,42	5,38	11,80	4,62	16,42
11508	MAQUINISTA ELEVADOR	H	6,42	5,38	11,80	4,62	16,42
18409	RASTELEIRO	H	6,42	5,38	11,80	4,97	16,77
12466	VIGIA	H	6,42	5,38	11,80	4,56	16,36
18978	MOTOQUEIRO/ENCANADOR (30% DE PERICULOSIDADE INCLUSO)	H	7,47	6,26	13,73	5,27	19,00
10121	ARMADOR/FERREIRO	H	8,27	6,93	15,20	5,57	20,77
10498	CARPINTEIRO	H	8,27	6,93	15,20	5,57	20,77
12391	PEDREIRO	H	8,27	6,93	15,20	5,57	20,77
12395	PINTOR	H	8,27	6,93	15,20	5,57	20,77
12312	ELETRICISTA	H	8,27	6,93	15,20	5,57	20,77
10091	ELETROTECNICO MONTADOR	H	11,73	9,84	21,57	5,57	27,14
10092	ENCANADOR	H	8,27	6,93	15,20	5,12	20,32
10091	APLICADOR IMPERMEABILIZAÇÃO	H	8,27	6,93	15,20	5,57	20,77
10092	APLICADOR REVESTIMENTO	H	8,27	6,93	15,20	5,57	20,77
10152	AZULEJISTA	H	8,27	6,93	15,20	5,57	20,77
10443	CALAFETADOR	H	8,27	6,93	15,20	5,57	20,77
10445	CALCETEIRO	H	8,27	6,93	15,20	5,57	20,77
12300	DESENHISTA COPISTA	H	8,27	6,93	15,20	4,56	19,76
12325	ESMERILHADOR	H	8,27	6,93	15,20	5,57	20,77
11142	ESTUCADOR	H	8,27	6,93	15,20	5,57	20,77
11220	GESSEIRO	H	8,27	6,93	15,20	5,57	20,77
11227	GRANITEIRO / MARMORISTA	H	8,27	6,93	15,20	5,57	20,77
11277	JARDINEIRO	H	7,28	6,10	13,38	5,57	18,95
11278	JATISTA	H	8,27	6,93	15,20	5,57	20,77
11328	LADRILHISTA	H	8,27	6,93	15,20	5,57	20,77
11530	MONTADOR	H	8,27	6,93	15,20	5,57	20,77
11599	PASTILHEIRO	H	8,27	6,93	15,20	5,57	20,77
11685	POCEIRO	H	8,27	6,93	15,20	5,57	20,77
11772	RASPADOR	H	8,27	6,93	15,20	5,57	20,77
11858	SERRALHEIRO	H	8,27	6,93	15,20	5,57	20,77
12578	SINALEIRO	H	8,27	6,93	15,20	5,57	20,77

Narciso Melo Junior
Engenheiro Civil
CREA: 060 755 73 70
CPF: 618.182.913-04



11879	SOLDADOR	H	8,27	6,93	15,20	6,23	21,43
16035	SUPERVISOR DE CADASTRO	H	8,27	6,93	15,20	5,57	20,77
11940	TAQUEIRO	H	8,27	6,93	15,20	5,57	20,77
12070	TELHADISTA	H	8,27	6,93	15,20	5,57	20,77
12136	TRABALHADOR AR COMPRIMIDO	H	8,27	6,93	15,20	5,57	20,77
10221	BLASTER	H	9,40	7,88	17,27	4,56	21,83
12382	NIVELADOR	H	10,76	9,02	19,78	5,08	24,86
12424	SOLDADOR RAO X	H	11,00	9,22	20,22	5,13	26,45
17961	MERGULHADOR (30% DE PERICULOSIDADE INCLUSO)	H	9,62	8,07	17,69	4,04	21,73
12380	MOTORISTA	H	6,82	5,72	12,54	4,67	17,21
12545	MOTORISTA DE CAMINHÃO	H	9,90	8,30	18,20	4,67	22,87
11550	OPERADOR DE BOMBA CONCRETO	H	7,31	6,13	13,44	5,30	18,74
12546	OPERADOR DE AQUECEDOR DE FLUIDO TERMICO	H	7,31	6,13	13,44	5,30	18,74
12548	OPERADOR DE BETONEIRA	H	7,31	6,13	13,44	5,30	18,74
11551	OPERADOR DE BOMBA A JATO	H	7,31	6,13	13,44	5,30	18,74
12552	OPERADOR DE COMPACTADOR DE PLACA VIBRATORIA	H	7,31	6,13	13,44	5,30	18,74
11009	OPERADOR DE EQUIPAMENTO LEVE	H	7,31	6,13	13,44	5,30	18,74
12555	OPERADOR DE GRUPO GERADOR	H	7,31	6,13	13,44	5,30	18,74
11552	OPERADOR DE GUINCHO	H	7,31	6,13	13,44	5,30	18,74
12556	OPERADOR DE MAQUINA DE CONCRETO PROJETADO	H	7,31	6,13	13,44	5,30	18,74
12557	OPERADOR DE MAQUINA DE PINTAR FAIXAS	H	7,31	6,13	13,44	5,30	18,74
12523	OPERADOR DE PERFURATRIZ / ROMPEDOR PNEUMATICO	H	7,31	6,13	13,44	5,30	18,74
12563	OPERADOR DE TRATOR DE PNEUS	H	7,31	6,13	13,44	5,30	18,74
	OPERADOR DE COMPRESSOR DE AR	H	7,31	6,13	13,44	5,30	18,74
	OPERADOR DE VIBRADOR DE IMERSAO	H	7,31	6,13	13,44	5,30	18,74
12549	OPERADOR DE CALDEIRA ESPARGIDORA DE ASFALTO	H	10,88	9,12	20,00	5,30	25,30
12550	OPERADOR DE CARREGADEIRA	H	10,88	9,12	20,00	5,30	25,30
12551	OPERADOR DE COMPACTADOR AUTO PROPELIDO	H	10,88	9,12	20,00	5,30	25,30
12561	OPERADOR DE RETRO ESCAVADEIRA	H	10,88	9,12	20,00	5,30	25,30
12564	OPERADOR DE USINA DE MISTURA BETUMINOSA	H	10,88	9,12	20,00	5,30	25,30
12524	OPERADOR DE USINA MISTURADORA DE SOLOS E AGREGADOS	H	10,88	9,12	20,00	5,30	25,30
12566	OPERADOR DE VIBRO ACABADORA DE MISTURAS BETUMINOSAS	H	10,88	9,12	20,00	5,30	25,30
12547	OPERADOR DE BATE ESTACA	H	10,88	9,12	20,00	5,30	25,30
12562	OPERADOR DE TRATOR DE ESTEIRAS	H	10,88	9,12	20,00	5,30	25,30
12554	OPERADOR DE CONJUNTO DE BRITAGEM	H	10,88	9,12	20,00	5,30	25,30
17422	OPERADOR DE RECICLADORA	H	12,05	10,10	22,15	5,30	27,45
12560	OPERADOR DE MOTONIVELADORA	H	12,05	10,10	22,15	5,30	27,45
12559	OPERADOR DE MOTO ESCAVO TRASPORTADOR	H	12,05	10,10	22,15	5,30	27,45
10490	CAPATAZ DE AR COMPRIMIDO	H	14,40	12,07	26,47	5,94	32,41
12510	ENCARREGADO DE SERVIÇOS	H	12,16	10,20	22,36	5,06	27,42
16815	ENCARREGADO DE TURMA / FEITOR	H	12,16	10,20	22,36	4,98	27,34
	ENGENHEIRO	H	42,50	35,64	78,14	3,71	81,85
	MESTRE DE LINHA	H	12,16	10,20	22,36	5,06	27,42
	TECNICO DE SONDAGEM	H	12,10	10,15	22,25	4,62	26,87
12567	TECNICO PRE MARCADOR	H	12,52	10,50	23,02	4,62	27,64
12445	TOPOGRAFO	H	13,74	11,52	25,26	5,08	30,34
19137	OPERADOR DE ESTAÇÃO TOTAL	H	13,74	11,52	25,26	4,62	29,88
10151	AUX. TÉCNICO INICIAL CAGECE	H	14,85	12,45	27,30	4,66	31,96
10150	AUX. DE OPERAÇÃO INIC. CAGECE	H	8,90	7,46	16,36	4,66	21,02
10855	CONSULTOR DE ENGENHARIA	H	79,29	66,48	145,77	3,71	149,48
12299	DESENHISTA (EM CAD/CAGECE)	H	12,55	10,52	23,07	4,56	27,63
12378	MECANICO HIDROMETRO INIC. CAGE	H	9,35	7,84	17,19	4,66	21,85
12384	OPERADOR DE COMPUTADOR	H	9,35	7,84	17,19	4,62	21,81
12434	TECNICO INDUSTRIAL	H	10,95	9,18	20,13	4,66	24,79
12435	TECNICO INDUSTRIAL INIC. CAGEC	H	16,70	14,00	30,70	4,66	35,36
12140	TRABALHO PROFISSIONAL	UT	14,55	12,20	26,75	-	26,75
16238	TRABALHO PROFISSIONAL ENG. CALCULISTA (RESERV. APOIADO, ELEVATÓRIA E CAIXA DE AREIA)	M2	9,64	8,08	17,72	-	17,72
16237	TRABALHO PROFISSIONAL ENG. CALCULISTA (RESERVATÓRIO ELEVADO)	M2	15,55	13,04	28,59	-	28,59
G0405	INSPECTOR DE SOLDA N1/EV-N2-S-SNQC (CEGÁS)	H	15,91	13,34	29,25	6,23	35,48
G0467	INSPECTOR DE LÍQUIDO PENETRANTE N LP-N2-G- SNQC/END (CEGÁS)	H	15,91	13,34	29,25	6,23	35,48
G0407	INSPECTOR DE ULTRA-SOM US-N2-S2.1- SNQC/END (CEGÁS)	H	42,50	35,64	78,14	5,35	83,49

Narci de Melo Júnior
 Engenheiro Civil
 CREA: 060.755.73.70
 CPF: 618.182.913-04

[Handwritten signature]

G0408	NAVEGADOR DE FURO DIRECIONAL (CEGÁS)	H	13,74	11,52	25,26	5,42	30,68
G0410	SUPERVISOR PEAD (CEGÁS)	H	12,16	10,20	22,36	5,42	27,78
G0411	OPERADOR DE MÁQUINA DE FURO DIRECIONAL (CEGÁS)	H	12,00	10,06	22,06	6,23	28,29
G0412	SOLDADOR DE PEAD (CEGÁS)	H	8,27	6,93	15,20	6,23	21,43
G0465	SUPERVISOR PEAD C/ 30% DE PERICULOSIDADE INCLUSO (CEGÁS)	H	14,14	11,86	26,00	6,23	32,23
G0466	SOLDADOR DE PEAD C/ 30% DE PERICULOSIDADE INCLUSO (CEGÁS)	H	9,62	8,07	17,69	6,23	23,92

MANEJANTE DE
EL 120
RUBRICA
S.M.O.

MÃO DE OBRA MENSALISTA - TABELA UNIFICADA SEINFRA 027.1

ENCARGOS SOCIAIS 47,76% - ENCARGOS COMPLEMENTARES VARIÁVEIS

CÓDIGO	PROFISSIONAL	UD	SALÁRIO EM RS	ENCARGOS SOCIAIS	SALÁRIO C/ ENCARGOS SOCIAIS	ENCARGOS COMPLEMENTARES	VALOR ADOTADO
18600	ALMOXARIFE	MÊS	1.819,44	868,96	2.688,40	878,32	3.566,72
18598	AUXILIAR ADMINISTRATIVO	MÊS	1.310,27	625,78	1.936,05	870,42	2.806,47
18595	AUXILIAR DE TOPOGRAFIA	MÊS	1.310,27	625,78	1.936,05	870,41	2.806,46
18596	AUXILIAR DE LABORATÓRIO	MÊS	1.310,27	625,78	1.936,05	870,42	2.806,47
18599	APONTADOR	MÊS	1.819,44	868,96	2.688,40	870,42	3.558,82
18601	CADISTA	MÊS	2.744,28	1.310,67	4.054,95	859,63	4.914,58
18602	ENFERMEIRO	MÊS	2.675,00	1.277,58	3.952,58	870,42	4.823,00
18594	LABORATORISTA	MÊS	2.387,00	1.140,03	3.527,03	870,42	4.397,45
18589	MÉDICO TRABALHO	MÊS	7.137,77	3.409,00	10.546,77	704,48	11.251,25
18588	TECNICO SEGURANÇA TRABALHO	MÊS	2.472,03	1.180,64	3.652,67	870,42	4.523,09
	TECNICO NÍVEL MÉDIO	MÊS	3.500,00	868,96	5.171,60	870,42	6.042,02
18592	TOPOGRAFO	MÊS	3.022,80	1.443,69	4.466,49	881,20	5.347,69
18597	GERENTE ADM FINANCEIRO	MÊS	3.562,90	1.701,64	5.264,55	864,84	6.129,39
18591	ENCARREGADO DE TURMA / FEITOR	MÊS	2.675,20	1.277,68	3.952,88	762,20	4.715,08
18585	ENGENHEIRO DE SEGURANÇA DO TRABALHO	MÊS	11.968,00	5.715,92	17.683,92	698,90	18.382,82
18582	ENGENHEIRO SENIOR	MÊS	15.240,50	7.278,86	22.519,36	698,90	23.218,26
18583	ENGENHEIRO PLENO	MÊS	11.968,00	5.715,92	17.683,92	698,90	18.382,82
18584	ENGENHEIRO JUNIOR	MÊS	9.350,00	4.465,56	13.815,56	698,90	14.514,46
18960	ENGENHEIRO COORDENADOR	MÊS	17.444,58	8.331,53	25.776,11	698,90	26.475,01
18590	ENCARREGADO GERAL/MESTRE DE OBRAS	MÊS	3.326,40	1.588,69	4.915,09	953,83	5.868,92
18603	MOTORISTA	MÊS	1.500,40	716,59	2.216,99	881,11	3.098,10
18593	NIVELADOR	MÊS	2.367,20	1.130,57	3.497,77	870,41	4.368,18
18617	VIGIA	MÊS	1.412,40	674,56	2.086,96	859,88	2.946,84
18604	SERVENTE	MÊS	1.207,80	576,85	1.784,65	1.029,59	2.814,24
G0406	INSPETOR DE LÍQUIDO PENETRANTE LP-N2-G- SNQC/END (CEGÁS)	MÊS	3.500,00	1.671,60	5.171,60	1.173,44	6.345,04
G0409	INSPETOR DE DUTOS N1-SNQC (CEGÁS)	MÊS	3.500,00	1.671,60	5.171,60	1.173,44	6.345,04

Narci de Melo Junior
Engenheiro Civil
CREA: 060.755.73.70
CPF: 618.182.913-04

[Handwritten signature]



Anotação de Responsabilidade Técnica - ART
Lei nº 6.496, de 7 de dezembro de 1977

CREA-CE

ART OBRA / SERVIÇO
Nº CE20210850602

Conselho Regional de Engenharia e Agronomia do Ceará



1. Responsável Técnico

NARCI DE MELO JUNIOR

Título profissional: **ENGENHEIRO CIVIL**

RNP: **0607557370**

Registro: **14459D CE**

2. Dados do Contrato

Contratante: **PREFEITURA MUNICIPAL DE PACUJÁ**

RUA 22 DE SETEMBRO

Complemento:

Cidade: **PACUJÁ**

Bairro: **CENTRO**

UF: **CE**

CPF/CNPJ: **07.734.148/0001-07**

Nº: **325**

CEP: **62180970**

Contrato: **20210172**

Celebrado em: **19/07/2021**

Valor: **R\$ 7.000,00**

Tipo de contratante: **Pessoa Jurídica de Direito Público**

Ação Institucional: **NENHUMA - NÃO OPTANTE**

3. Dados da Obra/Serviço

ESTRADA DIVERSAS

Nº: **325**

Complemento:

Cidade: **PACUJÁ**

Data de início: **19/07/2021**

Previsão de término: **31/12/2021**

Bairro: **DIVERSOS**

UF: **CE**

CEP: **62180970**

Coordenadas Geográficas: **-3.980765, -40.696542**

Finalidade:

Código: **Não Especificado**

Proprietário: **PREFEITURA MUNICIPAL DE PACUJÁ**

CPF/CNPJ: **07.734.148/0001-07**

4. Atividade Técnica

	Quantidade	Unidade
15 - Elaboração		
80 - Projeto > OBRAS HIDRÁULICAS E RECURSOS HÍDRICOS > BARRAGENS E DIQUES > DE BARRAGENS > #5.2.1.1 - DE CONCRETO	1,00	un
80 - Projeto > TRANSPORTES > INFRAESTRUTURA URBANA > DE PAVIMENTAÇÃO > #4.2.1.4 - EM PEDRA PARA VIAS URBANAS	1,00	un
80 - Projeto > AGRIMENSURA > TERRAPLENAGEM > #36.10.8 - DE TRANSPORTE - TERRAPLENAGEM	5,00	km
19 - Fiscalização		
60 - Fiscalização de obra > OBRAS HIDRÁULICAS E RECURSOS HÍDRICOS > BARRAGENS E DIQUES > DE BARRAGENS > #5.2.1.1 - DE CONCRETO	1,00	un
60 - Fiscalização de obra > TRANSPORTES > INFRAESTRUTURA URBANA > DE PAVIMENTAÇÃO > #4.2.1.4 - EM PEDRA PARA VIAS URBANAS	1,00	un
60 - Fiscalização de obra > AGRIMENSURA > TERRAPLENAGEM > #36.10.8 - DE TRANSPORTE - TERRAPLENAGEM	5,00	km

Após a conclusão das atividades técnicas o profissional deve proceder a baixa desta ART

5. Observações

ELABORAÇÃO DE PROJETO, ORÇAMENTO E FISCALIZAÇÃO, ARQUIVO SHAPE E PLANTA GEOREFERENCIADA DA OBRA DE CONSTRUÇÃO DA PASSAGEM MOLHADA POÇO DOS CAVALOS, ESTRADA SEDE a CE-445, E DA PAVIMENTAÇÃO DE TRECHOS DA ESTRADA SEDE A BOM GOSTO e BOM SUCESSO

6. Declarações

- Declaro que estou cumprindo as regras de acessibilidade previstas nas normas técnicas da ABNT, na legislação específica e no decreto n. 5296/2004.

7. Entidade de Classe

NENHUMA - NÃO OPTANTE

8. Assinaturas

Declaro serem verdadeiras as informações acima

PACUJÁ-CE, 10 de **AGOSTO** de 2021

Local

data

NARCI DE MELO JUNIOR - CPF: 618.182.913-04

PREFEITURA MUNICIPAL DE PACUJÁ - CNPJ: 07.734.148/0001-07

9. Informações

* A ART é válida somente quando quitada, mediante apresentação do comprovante do pagamento ou conferência no site do Crea.

10. Valor

Valor da ART: **R\$ 88,78**

Registrada em: **02/08/2021**

Valor pago: **R\$ 88,78**

Nosso Número: **8214821223**

A autenticidade desta ART pode ser verificada em: <https://crea-ce.sitac.com.br/publico/>, com a chave: 5YB5z
Impresso em: 10/08/2021 às 05:21:43 por: , ip: 187.18.220.239

www.creace.org.br

Tel: (85) 3453-5800

faleconosco@creace.org.br

Fax: (85) 3453-5804

CREA-CE
Conselho Regional de Engenharia
e Agronomia do Ceará



Handwritten signature in blue ink

10-15-14

COMISSÃO PERMANENTE DE LICITAÇÕES
FI. 122
Rubrica
CONCRETO SIMPLES

SARJETA
ESCALA S/E

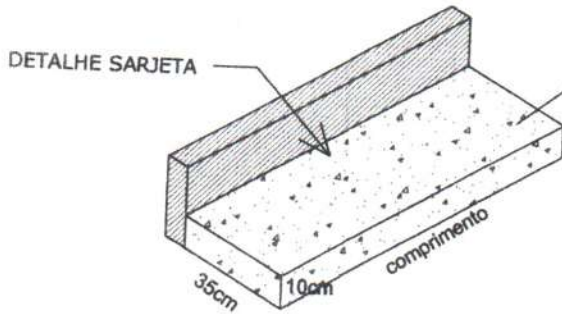

MEIO-FIO
ESCALA S/E

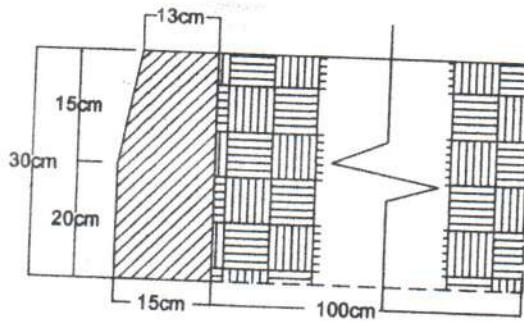

SEÇÃO TIPO
ESCALA S/E

PAVIMENTAÇÃO EM PEDRA TOSCA

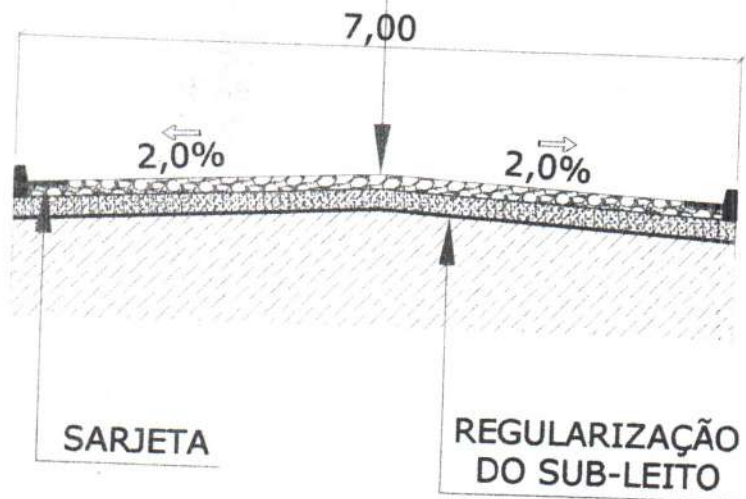

IEÇÃO	PROJETO:	PAVIMENTAÇÃO EM PEDRA TOSCA EM DIVERSAS LOCALIDADE DE PACUJÁ-CE		
	ENDEREÇO:	LOCALIDADE DE BOM SUCESSO E BOM GOSTO PACUJÁ - CE		
4)	CONTEÚDO:	PLANTA TOPOGRÁFICA E SEÇÃO TIPO		
	PREFEITURA MUNICIPAL DE PACUJÁ	ESCALA	DATA	PRANCHA
		INDICADA	OUT/2018	01

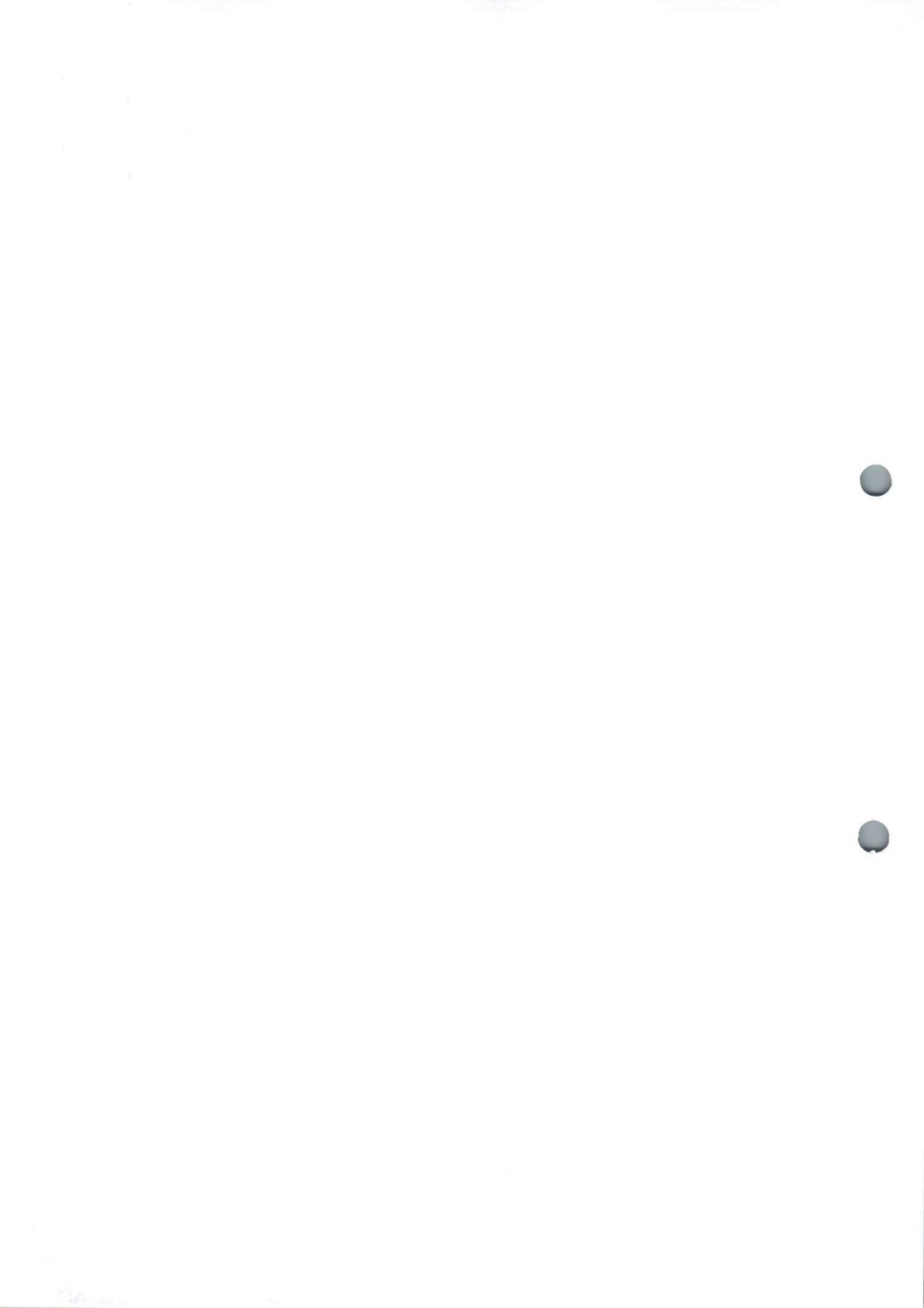

SARJETA
ESCALA S/E

DETALHE SARJETA

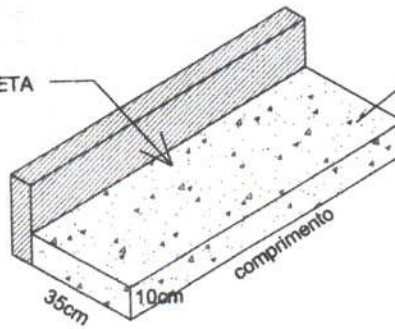

CONCRETO SIMPLES

COMISSÃO PERMANENTE DE LICITAÇÕES
Fl. 123
Rubrica

MEIO-FIO
ESCALA S/E

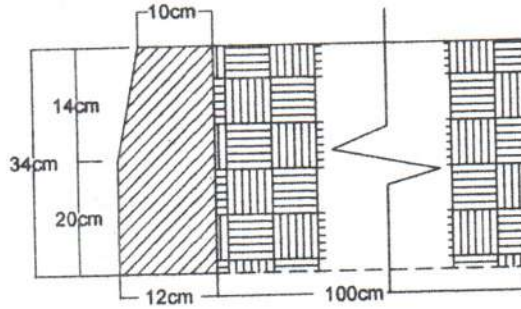

SEÇÃO TIPO
ESCALA S/E

PAVIMENTAÇÃO EM PEDRA TOSCA

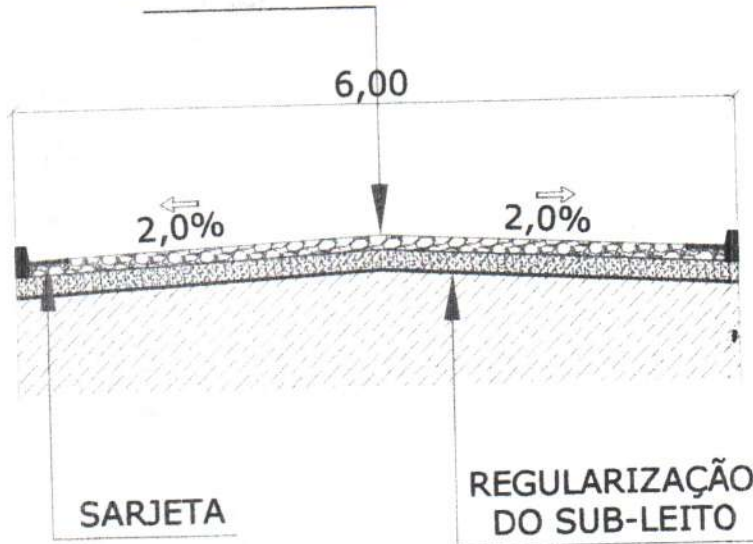

DIREÇÃO

(TM)

PROJETO: PAVIMENTAÇÃO EM PEDRA TOSCA EM DIVERSAS LOCALIDADE DE PACUJÁ-CE			
ENDEREÇO: LOCALIDADE DE BOM SUCESSO E BOM GOSTO PACUJÁ - CE			
CONTEÚDO: PLANTA TOPOGRÁFICA E SEÇÃO TIPO			
PREFEITURA MUNICIPAL DE PACUJÁ <small>CNPJ: 07.734.148/0001-07 RUA 23 DE SETEMBRO, nº 325 CENTRO - PACUJÁ/CE FONE: 3300000X</small>	ESCALA INDICADA	DATA MAR/2020	PRANCHA 02
	DESENHO: Clévio Gomes	Narel de Melo Júnior Engenheiro Civil CREA: Nº 75474/70	

Handwritten signature and initials in blue ink.

